

駐滿海第二〇號ノ五

昭和十年三月八日

海軍省軍務局長殿  
軍令部第三部長殿

左ノ件送付

- 一、滿洲國海軍服裝令（三月五日政府公報日譯）
- 一、滿洲國海軍服制（一）

（別冊添）

一 部

（終）

第一線

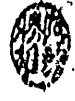

海軍省

軍務局長

殿

滿洲國

海軍部

第三部長

殿

參謀



（八年十二月移原納）



海軍

野政特准出獄之報紙  
昭和七年九月十九日 第三號發行  
康徳二年三月五日發行(日刊)

# 政府公報日譯號外

康徳二年三月五日  
火曜日

## 勅令

朕參議府ノ諮詢ヲ經テ海軍服裝令ヲ裁可シ茲ニ之ヲ公布セシム

### 御名御璽

康徳二年三月五日

國務總理大臣 齋 孝 吉  
軍政部長 張 景 惠

#### 勅令第九號

##### 海軍服裝令

第一章 服裝ノ種類及各種服裝ヲ用フル場合

第一條 海軍軍人ノ服裝ハ左ノ五種トス但シ第一、第二及第四號ハ士官ノミトシ第三號ハ軍樂隊ニ限ル

一 正裝

二 禮裝

三 軍樂隊禮裝

四 通常禮裝

五 軍裝

第二條 正裝ヲ爲スベキ場合概ネ左ノ如シ

政府公報日譯號 外 康徳二年三月五日 火曜日

一 元旦拜賀、皇帝萬壽拜賀若ハ建國日拜賀ノトキ又ハ此等ノ日艦船部隊ニ於テ遙拜式ヲ行フトキ

二 拜調ノ爲參内スルトキ

三 元旦宴會、皇帝萬壽宴會若ハ建國日宴會ニ召サレ參内スルトキ又ハ此等ノ日賜儀ニ列スルトキ

四 勳章親授ノ式ノ爲參内スルトキ

五 臨御ノ觀艦式ニ參列シ又ハ之ヲ陪觀スルトキ

六 臨御ノ觀兵式ニ出場シ又ハ之ヲ陪觀スルトキ

七 海軍ノ葬儀ニ於テ喪主タルトキ

前項ノ規定ニ依ル場合ノ外自己ノ婚儀又ハ父母祖父母ノ葬儀ニハ正裝ヲ爲スコトヲ得

第三條 禮裝ヲ爲スベキ場合概ネ左ノ如シ

一 任官補職ノ辭令書ヲ受クル爲參内スルトキ

二 臨御ノ式場ニ參列スルトキ

三 勳章授與ノ式ニ於テ傳達者、受章者又ハ班列者タルトキ

海軍指揮官外國ノ軍艦又ハ外國ノ重立チタル文武官公吏ヲ訪問スルトキ

五 訪問使外國軍艦ヲ訪問スルトキ

前項ノ規定ニ依ル場合ノ外自家又ハ親族ノ賀儀又ハ葬祭ニハ禮裝ヲ爲スコトヲ得

第四條 軍樂隊禮裝ハ士官正裝ヲ爲スベキ場合ニ於テ軍樂隊其ノ職ヲ以テ此等ニ臨ムトキ之ヲ爲ス

テ此等ニ臨ムトキ之ヲ爲ス

第五條 通常禮裝ヲ爲スベキ場合概ネ左ノ如シ

- 一 艦船若ハ部隊ニ於テ元旦、皇帝萬壽又ハ建國日ニ會スルトキ
  - 二 前號以外ノ祝日又ハ之ニ準ズベキ日ニ於テ遙拜式ヲ行フトキ
  - 三 天機伺ノ爲、勅記ヲ受クル爲又ハ任官其ノ他ノ御禮ノ爲參内スルトキ
  - 四 行幸ノ際奉送又ハ奉迎ヲ爲ストキ
  - 五 臨御ノ場所ニ參會スルトキ
  - 六 進水式ニ參會スルトキ
  - 七 皇帝ニ對スル儀仗トシテ勤務スルトキ
  - 八 海軍ノ葬儀ニ於テ幹事、陪祀者、勳章持者又ハ先導タルトキ
  - 九 分隊點檢ヲ行ントキ但シ場合ニ依リ軍裝ヲ爲スコトヲ得
  - 十 就職又ハ轉職ノトキ
  - 十一 司令官、艦長ノ就職若ハ轉職、特令檢閱使ノ其ノ檢閱スベキ軍隊艦隊所在地警發、陸側固ニ於ケル我大使公使ノ公式訪問若ハ勅使、侍從武官差遣ノ場合ニ於テ其ノ迎送ヲ爲ストキ又ハ之ニ準ズベキトキ
  - 十二 初メテ軍艦旗ヲ掲揚スルトキ又ハ軍艦除籍セラレ軍艦旗ヲ降下スルトキ
  - 十三 外 ノ文武官公吏又ハ陸外外交官領事官ニ對シ訪問ヲ爲ストキ
- 前項ノ外自家、親族又ハ知人ノ葬儀、葬祭若ハ訪問ニハ通常禮裝ヲ爲スコトヲ得

第三種則便物可

第六條 軍裝ヲ爲スベキ場合概ネ左ノ如シ

- 一 正裝、禮裝又ハ通常禮裝ヲ爲ス場合ヲ除クノ外一般勤務ノトキ
  - 二 熱帯地方其ノ他炎暑酷烈ナル地方ニ於テ正裝ヲ爲スベキ場合ニ該當スルトキ但シ長刀ヲ帶ビ紐ナキ黒色短靴ヲ穿ツ
  - 三 夏季ニ在リテ禮裝ヲ爲スベキ場合ニ該當スルトキ(第三條第一號及勳章大綬佩用ノ場合ヲ除ク)但シ長刀ヲ帶ビ紐ナキ黒色短靴ヲ穿ツ
  - 四 夏季ニ在リテ通常禮裝ヲ爲スベキ場合ニ該當スルトキ
- 士官正裝、禮裝又ハ通常禮裝ヲ爲スベキ場合ニ於テハ候補副、准士官生徒、軍士官及兵ハ軍裝ヲ爲スベシ
- 第七條 軍裝ハ分チテ第一種及第二種トシ第一種軍裝ハ夏季以外ニ之ヲ用ヒ第二種軍裝ハ夏季ニ之ヲ用フ
- 第八條 戰時ニ於テハ正裝、禮裝又ハ通常禮裝ヲ爲サザルヲ例トス
- 事變ノ際直接之ニ關與スル艦船若ハ部隊及演習ノ際(演習部隊ノ編制アリタル時ヨリ之ヲ解クニ至ル迄ノ間)之ニ參加スル艦船若ハ部隊ニ於ケル服裝亦前項ニ準ズ
- 第九條 同時ニ二様ノ服裝ヲ着用スベキ場合ニ於テハ其ノ重キニ從フベシ
- 第十條 公務ヲ帯ビ上官ニ隨從スルトキハ上官ト同種ノ服裝ヲ爲スヲ例ス
- 第二章 服裝ノ著用品及著裝法
- 第十一條 各種服裝ノ著用品左表ノ如シ

服 装	著 用 品		手袋
	シャツカラー	襟 紐	
正 装	白色	白色	靴 黒色紐ナキ短 白色革
禮 装	白色	白色	靴 黒色紐ナキ短 白色革
軍樂隊禮装	白色	白色	靴 黒色紐ナキ短 白色革
通常禮装	禮装ニ同じ		
軍 装 (第一種)	白色	白色	靴 黒色短靴又ハ 半靴
	白色	白色	靴 黒色短靴又ハ 半靴
軍 装 (第二種)	白色	白色	靴 白色又ハ黒色 半靴
	白色	白色	靴 白色又ハ黒色 半靴

第十二條 士官ノ刀帶ハ正装、禮装又ハ通常禮装ノ場合ニ在リテハ上衣ノ外ニ縮ムベシ

ノ外ニ縮ム軍装ノ場合ニ在リテハ上衣ノ内ニ縮ムベシ

候補副、准士官及生徒ノ刀帶ハ上衣ノ内ニ縮ムベシ

軍士官及兵刀帶ヲ用ヅル場合ニ於テハ上衣ノ外ニ縮ム雨衣又ハ外套ヲ

著用スルトキハ其ノ外ニ縮ムベシ

軍樂隊禮装ノ場合ノ刀帶ハ樂長ハ上衣ノ外ニ縮ム樂手ハ上衣ノ内ニ縮ムベシ

第十三條 長刀ヲ佩用スルトキハ刀帶ノ釣緒ヲ延バシタル儘左手ニテ刀柄ヲ握リ之ヲ保持スルヲ例トス但シ抜刀シタルトキ又ハ左手ニテ物品ヲ携帶スル必要アルトキハ其ノ上鎖ヲ刀帶ニ釣ス

政府公報日譯 號 外 康徳二年三月五日 火曜日

第十四條 短刀ヲ佩用スルトキハ其ノ鎖ヲ刀帶ニ釣シ刀柄ヲ後方ニ向ケシムベシ

第十五條 飾緒ハ軍官タル將官、參謀官及副官之ヲ佩用ス但シ將官ニシテ參謀官ニ非ザル者ハ正装及禮装(第六條第二號及第三號ニ依リ夏衣ヲ用ヅル場合ヲ除ク)ニノミ之ヲ佩用ス

飾緒ハ其ノ上端ヲ右肩ニ釣シ長條ハ背後ヨリ胸部ニ繞ラン短條ト共ニ正装、禮装、通常禮装ニ在リテハ右側最上鉤ノ位置ニ軍装ニ在リテハ襟ノ鉤ノ位置ニ繫ケ其ノ下端ヲ垂ルベシ

第十六條 雨衣ハ雨雪ノトキ室外ニ於テ之ヲ著用ス

第十七條 短外套ハ寒氣又ハ雨雪ノトキ室外ニ於テ之ヲ著用ス但シ儀式ノ際ニハ雨雪ノ場合ヲ除クノ外之ヲ著用スルコトヲ得ズ

第十八條 防寒帽、防寒外套及防寒靴ハ嚴寒ノトキ之ヲ著用ス

第十九條 作業帽及作業服ハ准士官以下艦船若ハ部隊ニ在リテ就業ノ際之ヲ著用ス

第三章 雜 則

第二十條 本令ニ於テ夏季ト稱スルハ六月一日ヨリ八月三十一日迄ヲ謂フ但シ艦船航行中又ハ土地ノ狀況等ニヨリ所在首席指揮官其ノ期間ヲ伸縮スルコトヲ得

第二十一條 外國トノ交際上其他已ムコトヲ得ザル事情アルトキハ軍政

部大臣又ハ所在首席指揮官ハ臨時服裝ヲ指定スルコトヲ得

第二十二條 本令施行ニ關シ必要ナル規程ハ軍政部大臣之ヲ定ム

附 則

本令ハ公布ノ日ヨリ之ヲ施行ス

朕參議府ノ諮詢ヲ經テ海軍服制ヲ裁可シ茲ニ之ヲ公布  
セシム

御名御璽

康徳二年三月五日

國務總理大臣 卿 孝 賢  
軍政部長 服 景 惠

勅令第十號

海軍服制

第一條 海軍服制別表ノ通定ム

第二條 本令ニ於テ識別線ト稱スルハ左表ノ區分ニ依リ附スル色線ヲ謂

士官	准士官	識別線ノ色
輪機科	同	紫
軍醫科	同	赤
軍需科	同	白
造船科		綠
軍樂科	同	藍

候補副ハ其ノ系統ニ從ヒ前項ノ識別線ヲ附ス

第三條 軍政部長大臣ハ本令ニ定ムルモノノ外特別ノ必要ニ基キ用フベキ  
制服ヲ定ムルコトヲ得

附則

第三條 海軍服制別表

本令ハ公布ノ日ヨリ之ヲ施行ス  
從來著用セル服裝ハ軍政部長大臣ノ定ムル所ニ依リ當分ノ間之ヲ用フルコ  
トヲ得  
(別表)

正		帽		正		名	海軍服制表
襟	樣	品	願	飾	樣		
章	式	質	紐	章	式	正	士官 制服 裝
緣 鍔及梅葉 金花及梅蕾	腰部裝被緣 襟官及尉官 形狀寸法圖ノ如シ	堅襟燕尾型 將官 綉織金線 綉 銀綉	護謨入平打黑線	頂章 將官 綉織金線 校官及尉官 綉織黑線 端章 龍目金線	硬式舟型 形狀寸法圖ノ如シ	黑毛天鵝絨	

政府公報日誌 外 康徳二年三月五日 火曜日

第三編 軍服 第四節

樣式	帶		刀	袴	正		胸		衣		
	前章	樣式			品質	側章	樣式	品質	樣式	品質	鈕
形尺寸法圖ノ如シ	鍔及梅花 金色金屬	形尺寸法圖ノ如シ	黒革	縹緞金絲線	形尺寸法圖ノ如シ	正衣ニ同ジ	一號	縹緞金線ノ如シ	濃紺縹紗	縹緞金線ヲ纏ヒ袖先ニ近キ金線ノ下部ニ識別線ヲ附ス	著脱式 肩當及總座 縹緞金線 周圍ハ金縷 總(各科中少尉ヲ除ク) 龍目金線 鍔及梅花 銀 鍔 鈕 二號

長	刀	刀	袴	禮	衣	禮	禮	刀	刀	長				
											樣式	品質	鈕	袖章
通常禮裝	正裝ニ同ジ	軍裝ニ同ジ	形尺寸法圖ノ如シ	禮衣ニ同ジ	一號	正衣ニ同ジ	正衣ニ同ジ	折襟「フロックコート」型 形尺寸法圖ノ如シ	濃紺縹紗	正帽ニ同ジ	縹緞	縹緞丸打紐 緒締 平打銀線 緒端結球 平打銀線ニ五色線ヲ交フ	縹緞 長サ及巾刀身ニ應ズ 柄 白皎 縹緞 金線綯 鍔 柄頭 鯉口 鍔、柄背面 胴輪 金色金屬 胴輪ニ各銀一箇ヲ附ス	鋼 長サ身長ニ應ジ適當ニ定ム

五

第三種郵便物認可

政府公報目録 外 康徳二年三月五日 火曜日

帽			軍		短	刀	袴	衣	帽
額	周	帽	帽	樣					
紐	帶	庇	章	式	質	刀	帶		
鉦二號	黒塗薄革	黒塗革	結紐 五色絹卷金屬線 梅栗 金紐 梅帯 銀紐 梅花 打出銀色金屬	臺地 濃紺羅紗 鍔身 打出金色金屬 鎖及横杆 金紐 鍔座 黒天鵝絨 環環 金線	濃紺羅紗	軍裝ニ同ジ	軍裝ニ同ジ	禮袴ニ同ジ	軍帽ニ同ジ 禮衣ニ同ジ 但シ肩章ヲ附セズ

品	質	帽	短	刀	袴	軍			衣				
						樣	式	質	袖	襟	樣	品	
			刀	刀	樣	樣	式	質	章	章	式	質	
堅襟「ジャケツト」型	白「リンネル」ハ白葛城織	天井喰出部ニ帽日覆ヲ被フ外軍帽ニ同ジ 帽日覆 品質 白布 形狀圖ノ如シ	鋼	長刀ニ準ズ	形狀寸法圖ノ如シ	正裝ニ同ジ 但シ金線及識別線ヲ附セズ	禮袴ニ同ジ	軍衣ニ同ジ	正衣ニ同ジ 但シ金線ニ代ヘ絹織黒毛線ヲ纏ヒ識別線ヲ附セズ	梅花 打出銀色金屬 金線ノ兩側(線ヲ除ク)ニ識別線ヲ附ス	臺地 濃紺羅紗 線 絹織金線 梅花 打出銀色金屬	形狀寸法圖ノ如シ	濃紺羅紗又ハ濃紺サージ

第三種郵便物認可

軍 襟 章	名 稱	候 補 副 服 制	緒		飾 品 質	名 稱	短 刀	刀 帶	袴 式	夏 品 質	衣		夏 襟 式
			金 具	樣 式							鈕	肩 章	
尉官ニ同ジ但シ梅花ヲ附セス	軍 裝 (第一種)		石筆形金色	一箇ヲ附ス 形状寸法圖ノ如シ	丸打金線又ハ丸打黄絹絲 兩端ヲ鎖狀組トシ金具各 自絹絲	軍官タル將官及參謀官 副官	軍裝ニ同ジ	軍裝ニ同ジ	禮袴ニ同ジ	夏衣ニ同ジ	一號	濃紺縹紗 線 縹縹金線 梅花 打出銀色金屬 金線ノ兩側(線間ヲ除ク)ニ識別線ヲ附ス 鈕 二號	表隠シ 左右下部各一箇 形状寸法圖ノ如シ

政府公報日誌 號 外 廣德二年三月五日 火曜日

軍 襟 章	名 稱	品 質	短 刀	刀 帶	夏 袴	夏 襟 章	衣	短 刀	刀 帶	軍 袴	軍 帽	衣 袖 章
尉官ニ同ジ但シ梅花ヲ附セス	准士官服制(軍樂科准士官ヲ除ク)	濃紺縹紗 堅折襟「ジャケツト」型 表隠シ 左右下部各一箇 形状寸法圖ノ如シ	士官ニ同ジ	士官ニ同ジ	士官ニ同ジ	尉官ニ同ジ但シ梅花ヲ附セス 右ノ外士官ニ同ジ	軍 裝 (第二種)	士官ニ同ジ	右ノ外士官ニ同ジ	ナシ		



政府公報日曆 號 外 應 應二年三月五日 火曜日

袴		夏衣		夏衣		軍袴		軍品		衣			
様式	品質	鈕	肩章	様式	品質	短刀	刀帶	軍帽	様式	品質	鈕	袖章	襟章
軍袴ニ同ジ	夏衣ニ同ジ	一號	梅花 打出金色金屬 兩側ニ識別線ヲ附ス 右ノ外士官ニ同ジ 形状圖ノ如シ	軍衣ニ同ジ	白葛城織	軍裝(第二種)			士官ニ同ジ	士官ニ同ジ	三號	梅花 打出金色金屬	裏地 濃紺縹紗 鍔 打出金色金屬 周圍ニ識別線ヲ附ス

短刀		夏衣		夏衣		軍袴		軍帽		衣		軍袴		軍品		衣		
刀帶	袴	衣	衣	袴	袴	短刀	刀帶	鈕	襟章	様式	短刀	刀帶	鈕	袖章	襟章	鈕	袖章	
他科准士官ニ同ジ但シ夏衣様式ハ軍衣ニ同ジ		軍裝(第二種)		他科准士官ニ同ジ		右ノ外他科准士官ニ同ジ		一號	ナシ	折襟「ジャケツト」型 胸ニ重 表隠シ 左右下部各一箇 形状寸法圖ノ如シ	軍裝(第一種)		士官ニ同ジ					

政府公報日誌 號 外 康徳二年三月五日 火曜日

夏	帽	短 刀	軍 刀	軍 袴	衣		軍		帽		名 稱	生徒服制
					袖 章	襟 章	周 帶	帽 章				
線及梅花 ナン	天井喰出部ニ帽目覆ヲ被フ外軍帽ニ同ジ 帽目覆 士官ニ同ジ	士官ニ同ジ	士官ニ同ジ	右ノ外士官ニ同ジ	ナン	濃紺羅紗 打出金色金屬 識別線ヲ附セス 形状寸法圖ノ如シ	右ノ外士官ニ同ジ	ナン	濃紺羅紗 打出金色金屬 識別線ヲ附セス 形状寸法圖ノ如シ	軍 裝 (第一種)		

軍 袴	衣		軍		帽		名 稱	軍士官服制 (軍樂科軍士官ヲ除ク)	短 刀	刀 帶	夏 袴	衣	
	襟 章	袖 章	襟 章	袖 章	周 帶	帽 章						肩 章	
准士官ニ同ジ	右ノ外准士官ニ同ジ	濃紺羅紗 打出金色金屬 識別線ヲ附セス 形状寸法圖ノ如シ	ナン	ナン	右ノ外准士官ニ同ジ	ナン	軍 裝 (第一種)		士官ニ同ジ			右ノ外士官ニ同ジ	濃紺羅紗 打出金色金屬 識別線ヲ附セス 形状寸法圖ノ如シ

政府公報日簿 外 應屬二年五月五日 火曜日

第三種軍服制

夏 衣	樣 式	軍 袴	軍 帽	衣	鈕	軍 樣 式	軍 裝 (第一種)	夏 袴	軍 裝 科 軍 士 官 服 制	夏 衣	臂 章	夏 肩 章	帽	軍 裝 (第二種)
														大井 准 士 官 同 シ
右ノ外他科軍士官ニ同シ														

夏 衣	留 紐	襟 飾	襟	樣 式	品 質	帽 紐	帽 章	樣 式	品 質	名 稱	兵 制 (軍樂科兵ヲ除ク)	夏 袴	軍 帽 章	軍 裝 (第一種)
														他科 軍 士 官 同 シ
右ノ外他科軍士官ニ同シ														

政府公報日誌 外 陸軍 第三種軍服 昭和二年三月五日 火曜日

軍服	軍服	軍服	軍服	軍服		軍服		軍服	軍服
				袴	衣	袴	衣		
軍服	軍服	軍服	軍服	軍服	軍服	軍服	軍服	軍服	軍服
軍服	軍服	軍服	軍服	軍服	軍服	軍服	軍服	軍服	軍服
軍服	軍服	軍服	軍服	軍服	軍服	軍服	軍服	軍服	軍服
軍服	軍服	軍服	軍服	軍服	軍服	軍服	軍服	軍服	軍服

衣		禮		禮		名		夏		夏	
袖	肩	襟	襟	襟	襟	前	立	袴	衣	袴	衣
准士官 軍服ニ同ジ	士官 正衣ニ同ジ但シ識別線ヲ附セス	金線打紐三ツ組 釦二號	樂器 打出金色金屬 梅花 打出銀色金屬	樂器 打出金色金屬 梅花 打出銀色金屬	樂器 打出金色金屬 梅花 打出銀色金屬	頂部ニ金色金屬梅花 中心ニ金色挿金ヲ附ス 形狀寸法圖ノ如シ	白毛	軍服	軍服	軍服	軍服
ナシ	同上	同上	同上	同上	同上	同上	同上	同上	同上	同上	同上

第三種郵便物認可

政府公報日誌 外 廣國二年三月五日 火曜日

防		衣		雨		短外(士官)				名		短		帶		刀		袴		禮				
樣式	品質	鈕	樣式	品質	鈕	襟	樣式	品質	鈕	襟	樣式	品質	稱	刀	前	樣式	品質	側	樣式	品質	鈕	臂		
形狀圖ノ如シ	濃紺縹紗及毛皮	黒色角	立折襟 頭巾附 形狀寸法圖ノ如シ	濃紺 護膜布	黒色角	梅花 打出金色金屬	折襟引廻合羽形、 形狀寸法圖ノ如シ	濃紺縹紗	准士官、 准士官、 生候 抽廻	士官ニ同ジ	士官ニ同ジ	士官ニ同ジ	准士官、 准士官、 生候 抽廻	ナシ	右ノ外士官ニ同ジ	前寄 鍔銀色金屬	釣緒ナシ	同上	同上	濃紺縹紗	濃紺縹紗	濃紺縹紗	一號	軍衣ニ同ジ
同上	同上	同上		ナシ				軍士官、兵		ナシ	前寄 鍔銀色金屬		釣緒ナシ	同上	同上	同上	同上	同上	同上	同上	同上	同上	軍衣ニ同ジ	

服業作		帽業作		名		防		套外		寒		防		帽		
樣式	品質	帽	樣式	品質	稱	寒	服	鈕	臂	肩	樣式	品質	品	帽	章	
形狀圖ノ如シ	白布	准士官 黒毛線 生徒 ナシ	形狀圖ノ如シ	白布	准士官、 生徒	ナシ	一號	一號	ナシ	夏衣ニ同ジ	折襟、胸ニ重、緊縮紐附ク 柄ニ當ル部及後襟ヲ裂ク 表隠シ 左右各一箇 形狀寸法圖ノ如シ	襟 裏 濃紺縹紗 毛皮 毛皮及黒子	表 濃紺縹紗	軍帽ニ同ジ	兵 鍔 濃紺縹紗 如シ 形狀寸法圖ノ 色金屬 打出金	軍士官 軍帽ニ同ジ 密地 濃紺縹紗
同上	藍布	兵 軍士官 黄毛線 ナシ	同上	藍布	軍士官、 生徒	外 裏ニ毛皮ヲ附スル 軍衣及軍袴ニ同	三號	軍衣ニ同ジ	ナシ	同上	同上	同上	同上	同上	同上	同上

政府公報日誌 號外 應德二年三月五日 火曜日

第三種形便物類可

別圖

士官正帽

側面圖

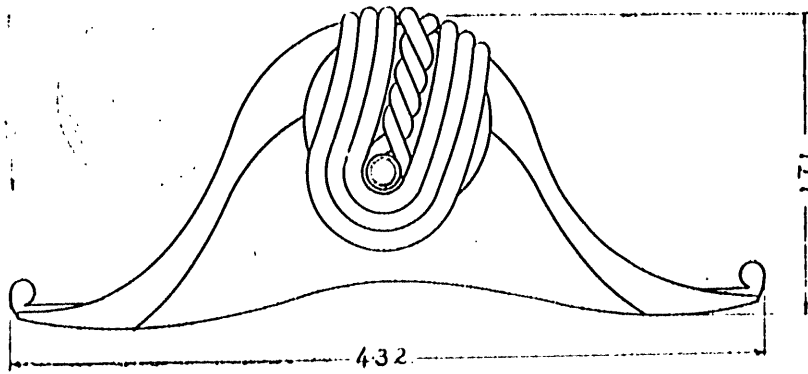

平面圖

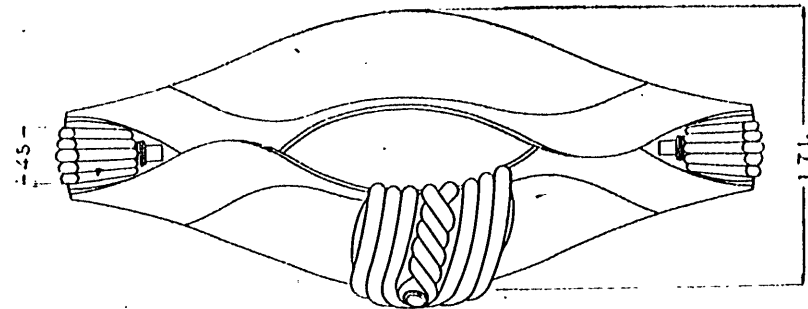

側章

尉官

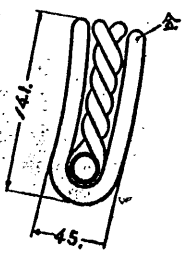

校官

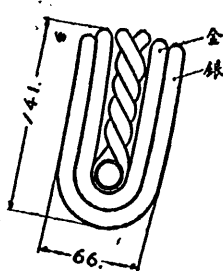

將官

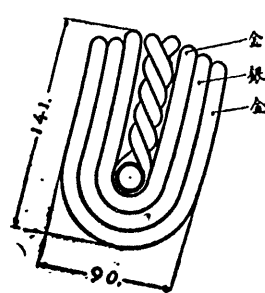

寸法耗

三三

第三種郵便物認可

章 圓

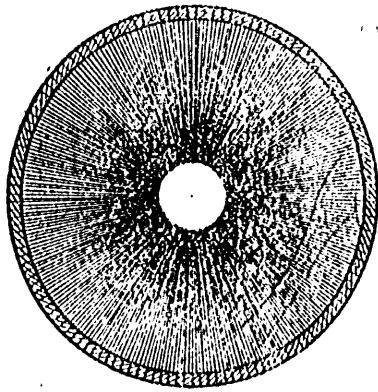

釘 號 一

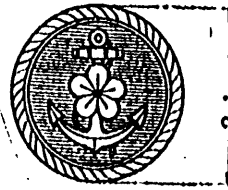

章 頂

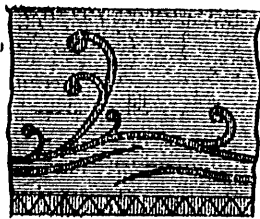

章 端

圖 面 側

圖 面 平

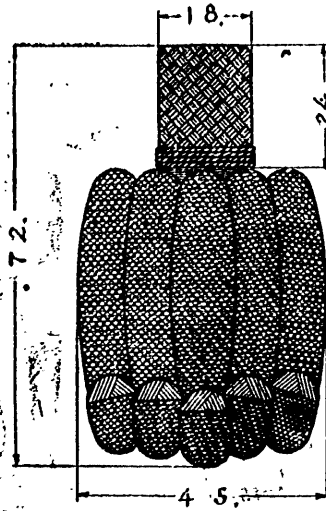
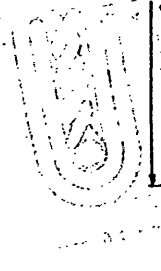
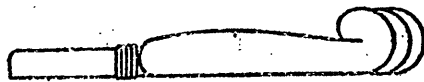

寸法 耗

政府公報日誌 外 應 應 三 年 五 月 五 日 火 曜 日

一 四

士官正衣

背面圖

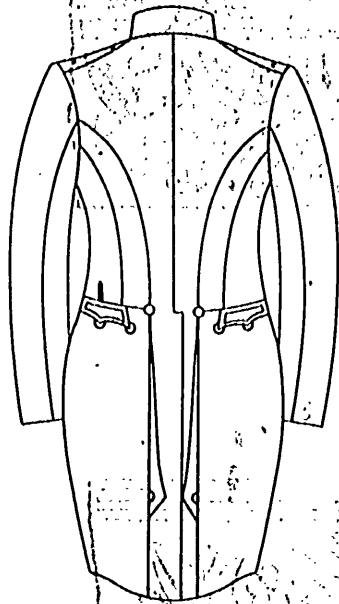

正面圖

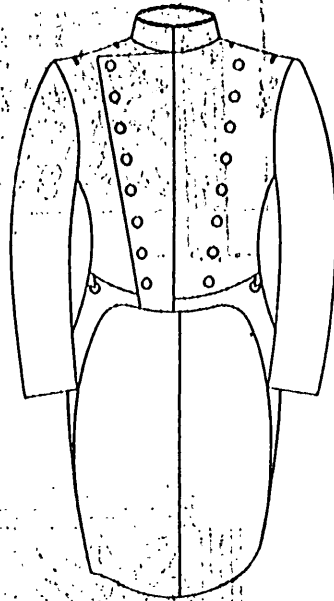

腰部分被襪縁 (左)

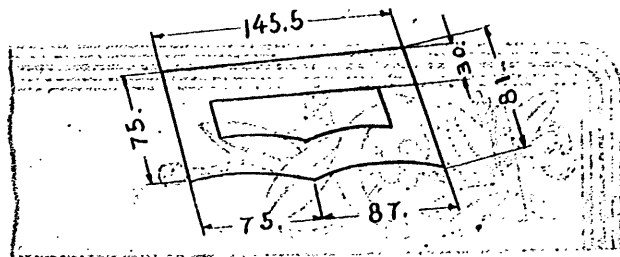

政府公報日牌 號 外 康徳二年三月五日 火欄頁

第三種軍服制式

二五

七  
五  
三

寸  
法  
耗



第三種郵便物認可

政府公報日誌 號外 明治三十三年五月 火曜日

正衣襟章

將官



校官



尉官



寸法耗

一六

政府公報日譯 號 外 應德二年三月五日 火曜日

第三種郵便物認可

正 次 肩 章

將 官

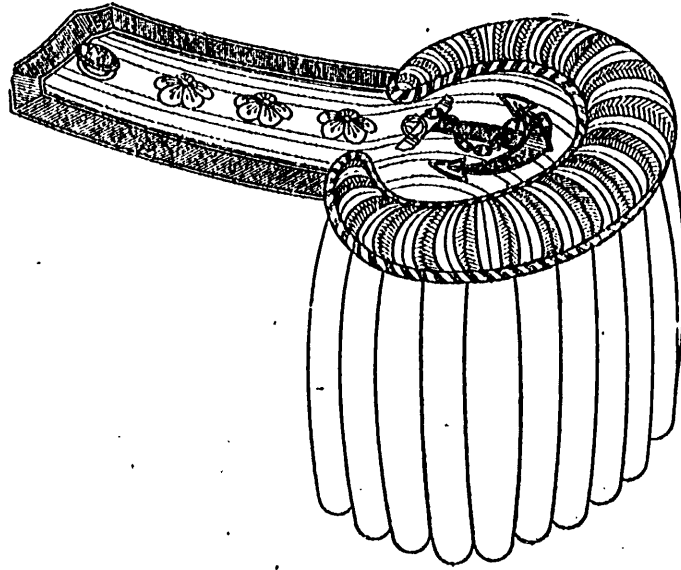

校 官

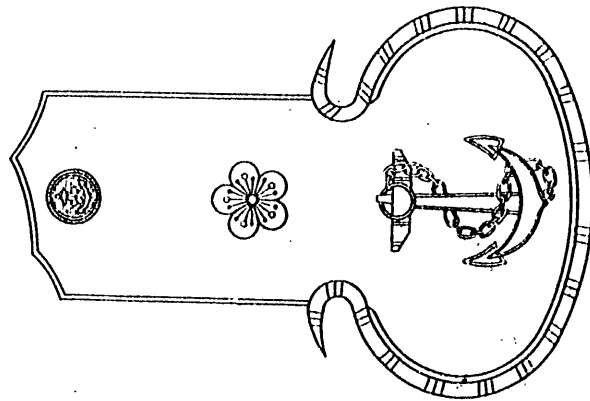

尉 官

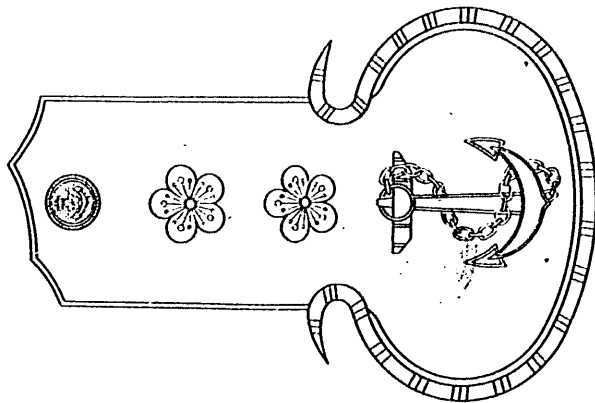

幅	長
肩當	總座
六六耗	一三二耗
	一七〇一耗

第三種郵便物認可

面斷横總

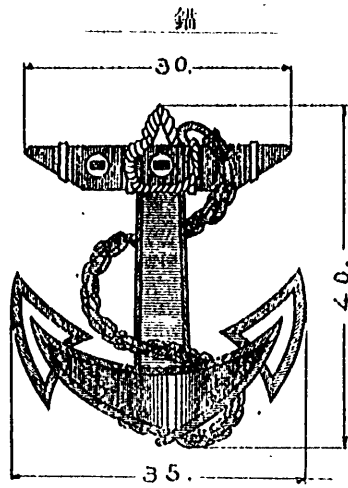
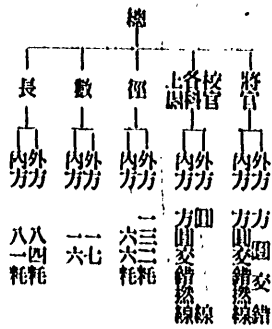
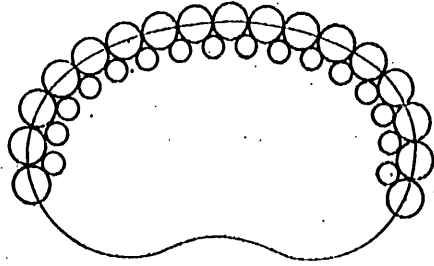

花 梅

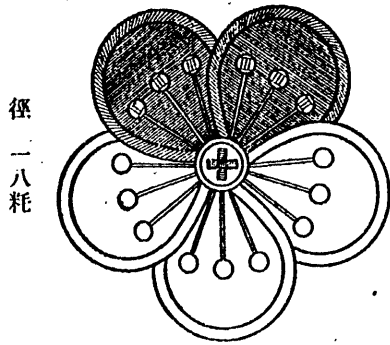

徑一八耗

釦 號 二

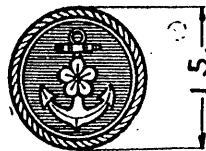

寸法耗

政府公報日誌 號外 康徳二年三月五日 火曜日

一八

政府公報日譯 號 外 康徳二年三月五日 火曜日

主官袖章

上將

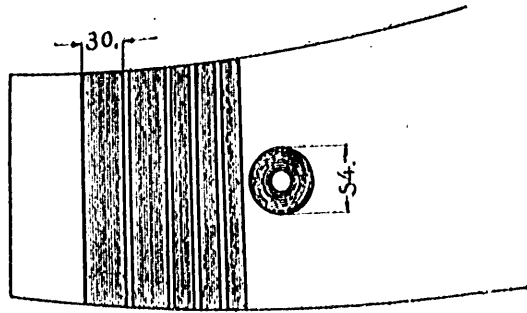

中將

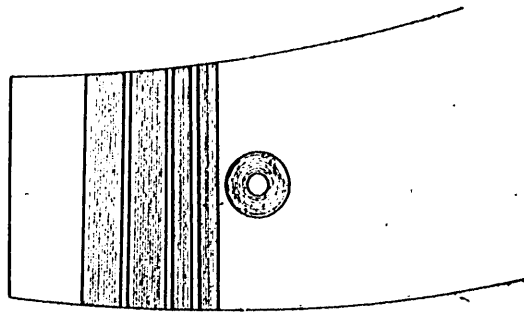

少將

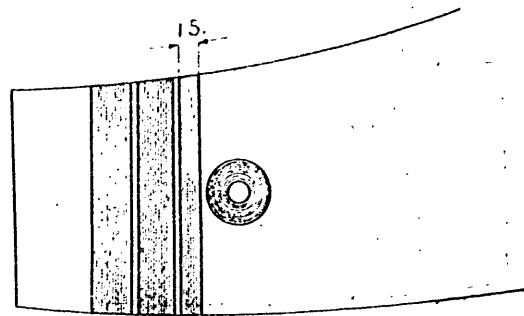

寸法耗

加三  
研  
究  
使  
物  
認  
可

政府公報日譯 號 外 應 德 二 年 三 月 五 日 火 曜 日

校 上

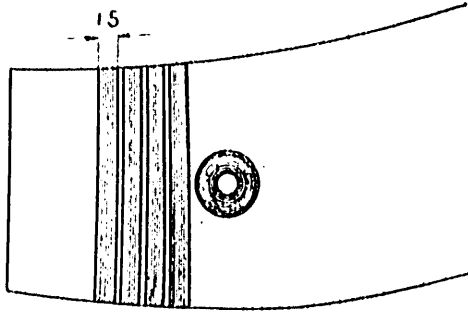

校 中

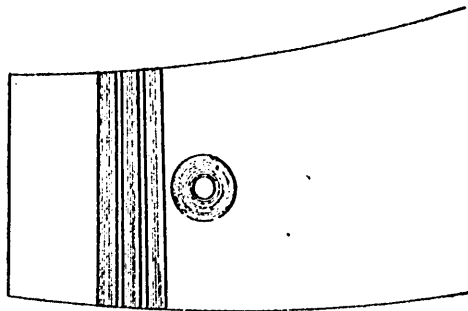

校 少

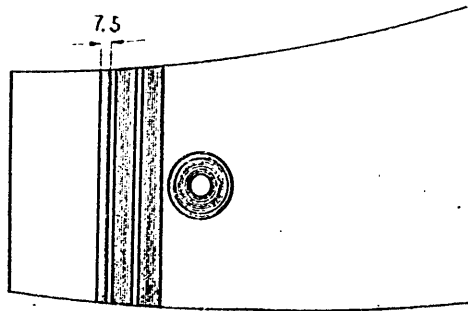

寸  
法  
耗

二〇

政府公報日誌 號外 廣國二年三月五日 火曜日

第三種郵便物認可

尉 上

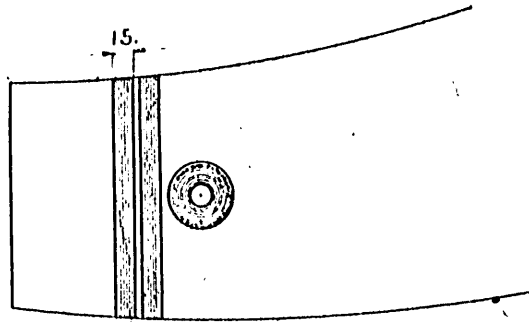

尉 中

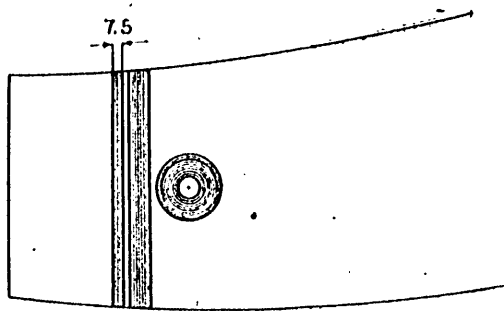

尉 少

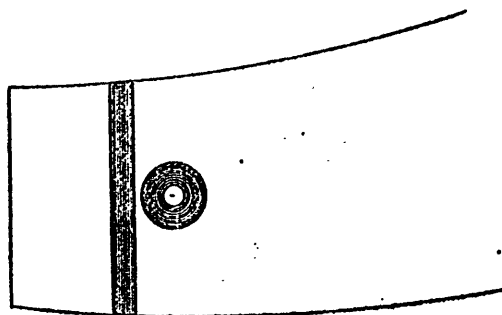

寸法  
耗

第三種軍服図可

衣 胴

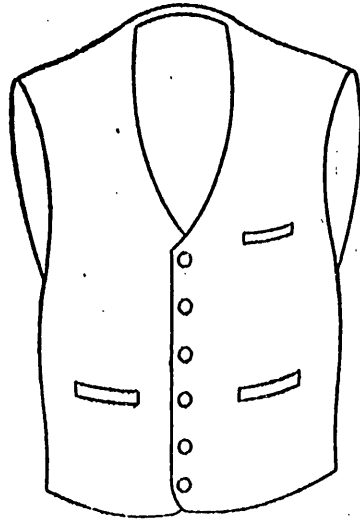

政府公報日誌 號 外 昭和二年五月五日 火曜日

袴 正 官 士

官 尉

官 校

官 將

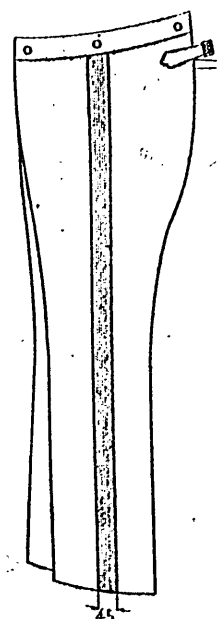
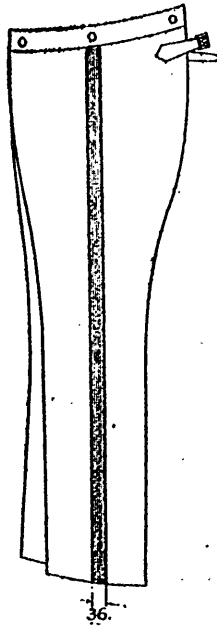
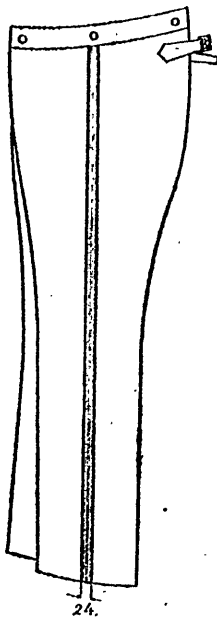

寸法 耗

三三

政府公報日誌 號 外 康徳二年三月五日 火曜日

第三種郵便物認可

刀 帶

將 官

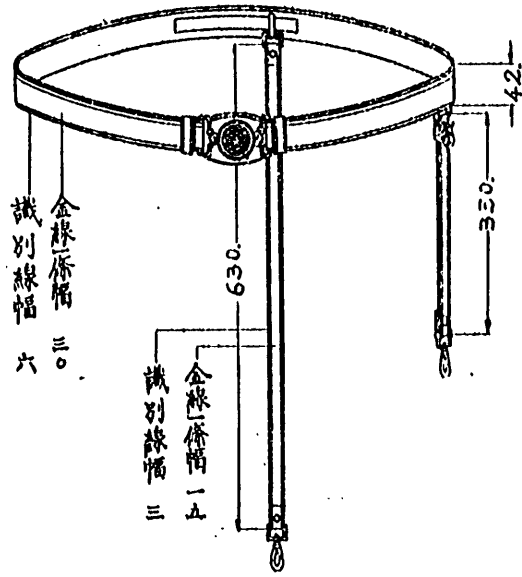

尉 官

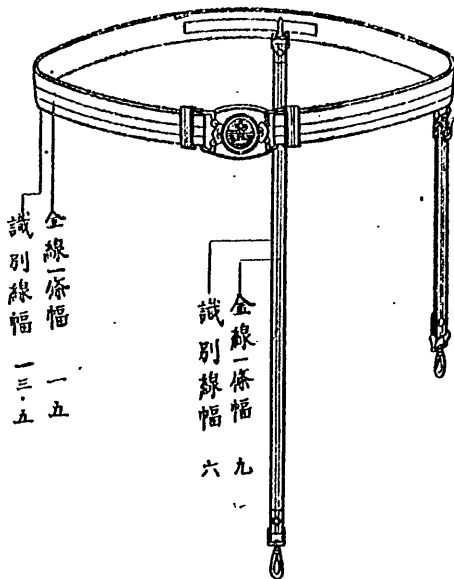

校 官

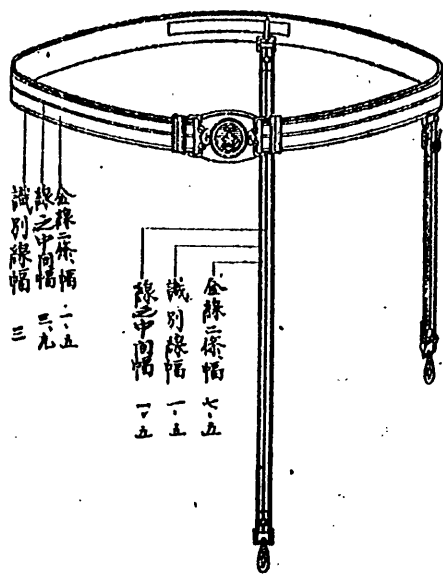

寸法 耗



第三種郵便物認可

刀 長

官 士

緒 刀

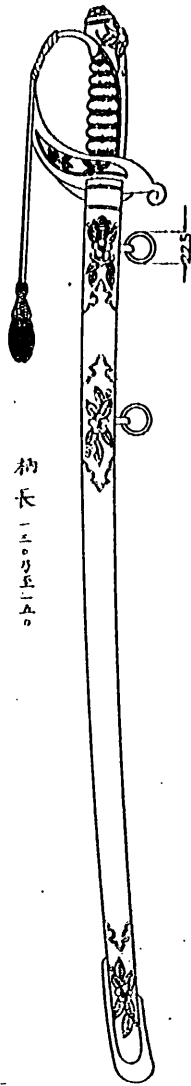
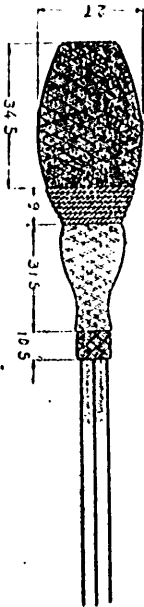

柄長一三〇乃至一五〇

章 前

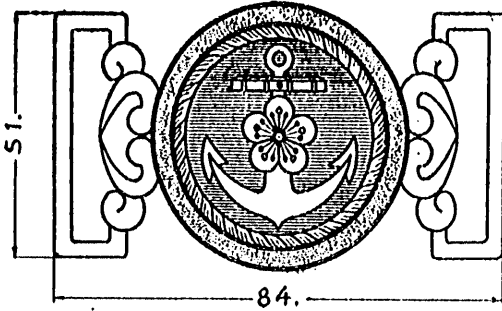

徑 三・六  
長 九〇〇

寸法耗

政府公報日誌 號外 廣徳二年三月五日 火曜日

二四

士官禮衣

背面圖

正面圖

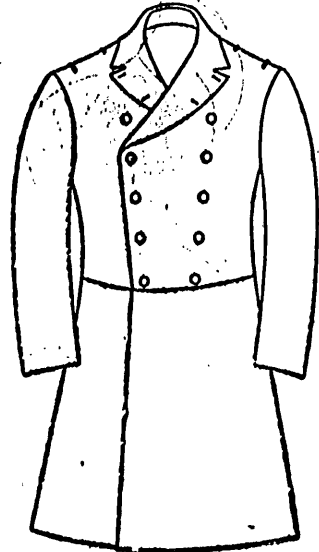
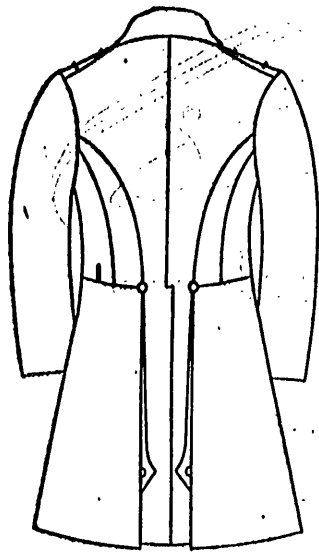

士官禮袴



政府公報日誌 號外 廣應二年三月五日 火曜日

第三種郵便物認可

三五

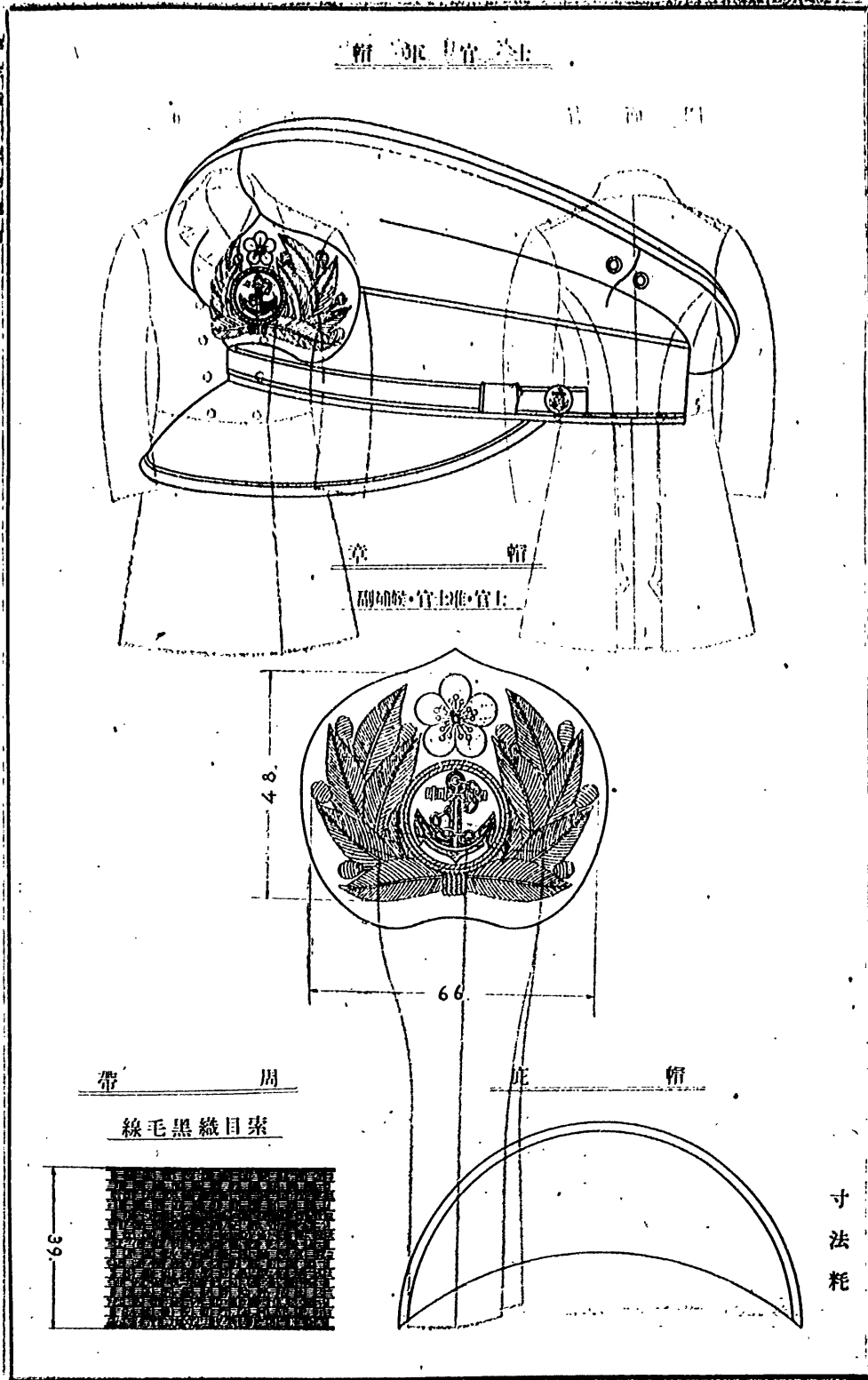

政府公報日誌 號 外 應 德 二 年 三 月 五 日 火 曜 日

二六

政府公報日誌 號外 庚戌二年三月五日 火曜日

第三種郵便物認可

士官軍衣

背面圖

正面圖

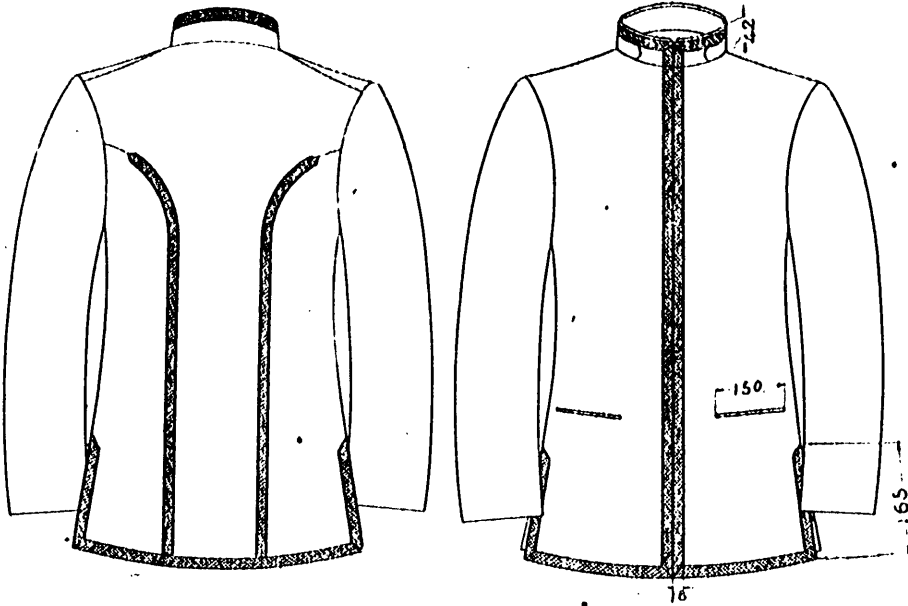

士官襟章

上將

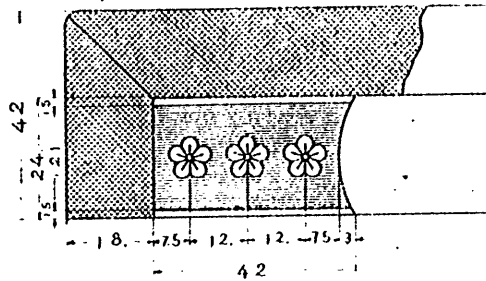

寸法表

少將

中將

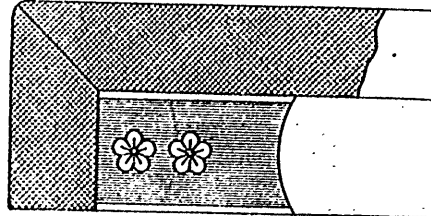
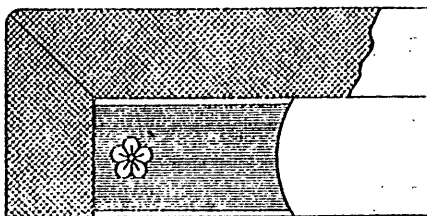

二七

第三種郵便物認可

政府公報日課 號 外 康徳三年三月五日 火曜

校 上

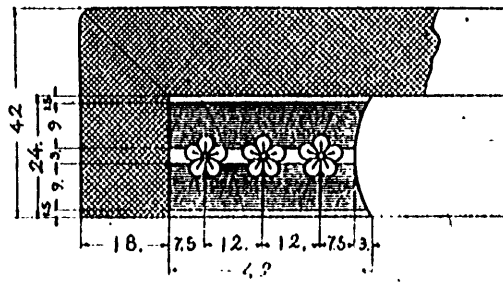

校 少

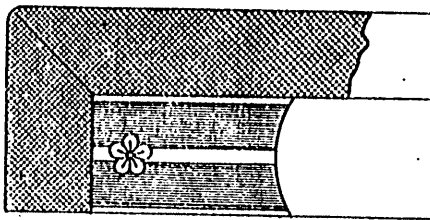

校 中

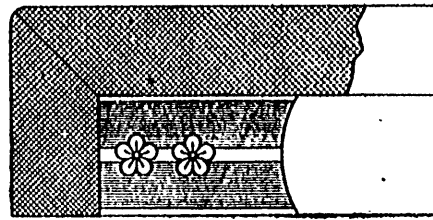

尉 上

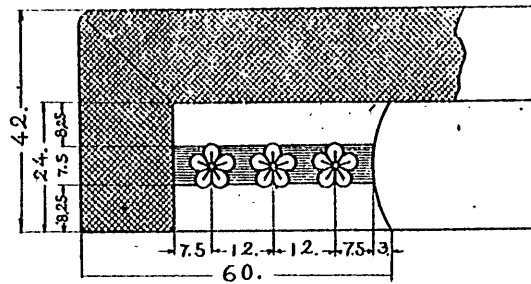

尉 少

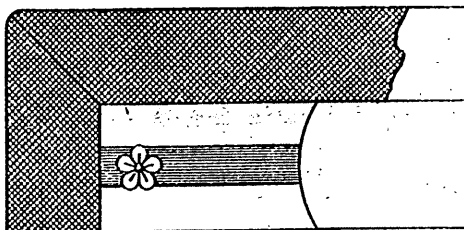

尉 中

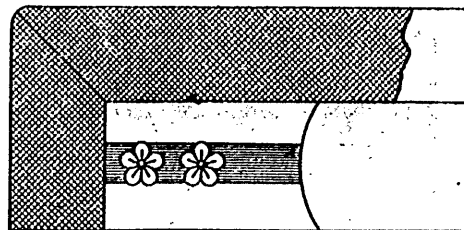

寸法耗

政府公報日誌 號 外 康徳二年三月五日 火曜日

第三種短刀

刀 短

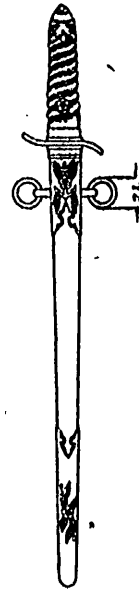

柄長 約 一〇五  
鞘長 約 三〇〇

寸法 耗

覆 日 附



衣 夏 官 士

圖 面 背



圖 面 正



第三種郵便物認可

士官夏衣肩章

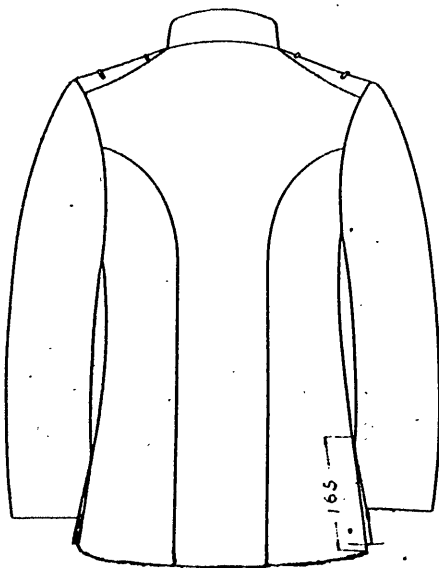
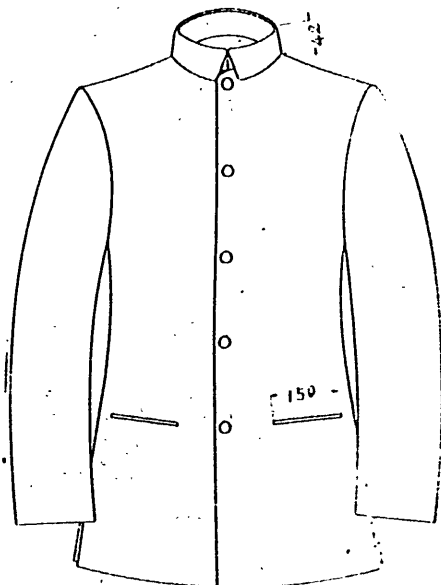
上 將

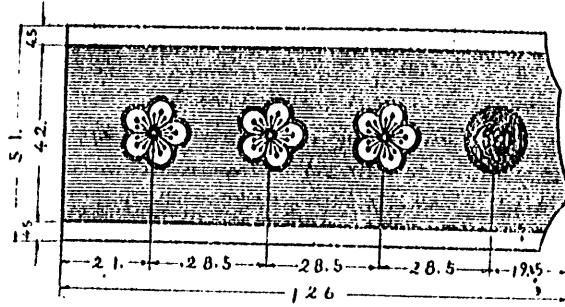

中 將

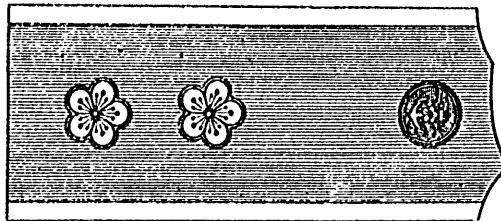

少 將

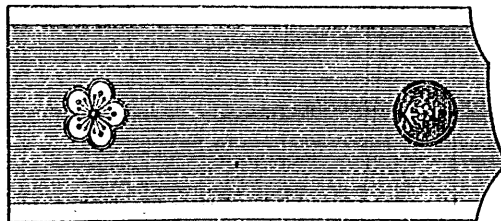

寸法  
耗

政府公報日誌 號 外 康徳二年三月五日 火曜日

三〇

政府公報日譯 號 外 廣徳二年三月五日 火曜日

第三種郵便物認可

校 上

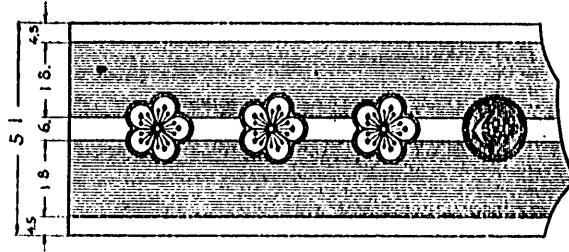

校 中

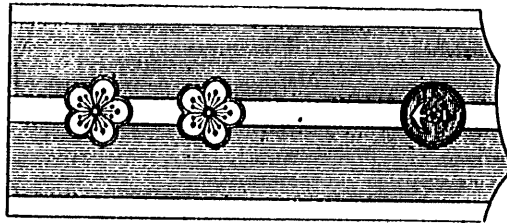

校 少

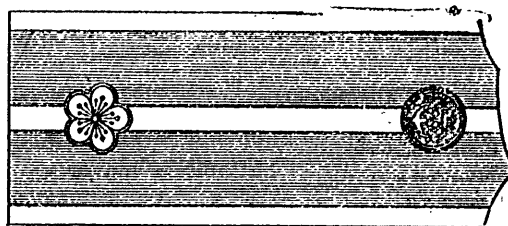

寸法耗



第三種郵便物認可

政府公報日誌 外 庶務二年三月五日 火曜日

尉 上

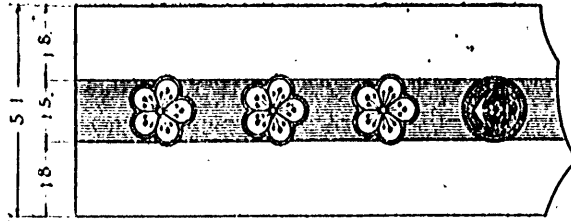

尉 中

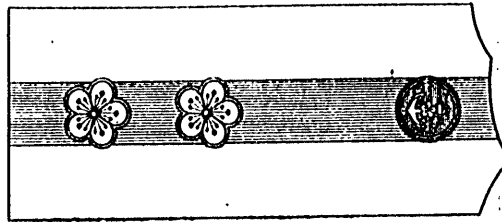

尉 少

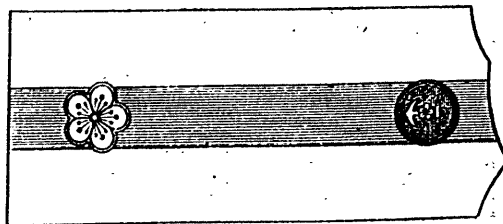

寸法耗

三

第三種郵便物認可

緒 飾

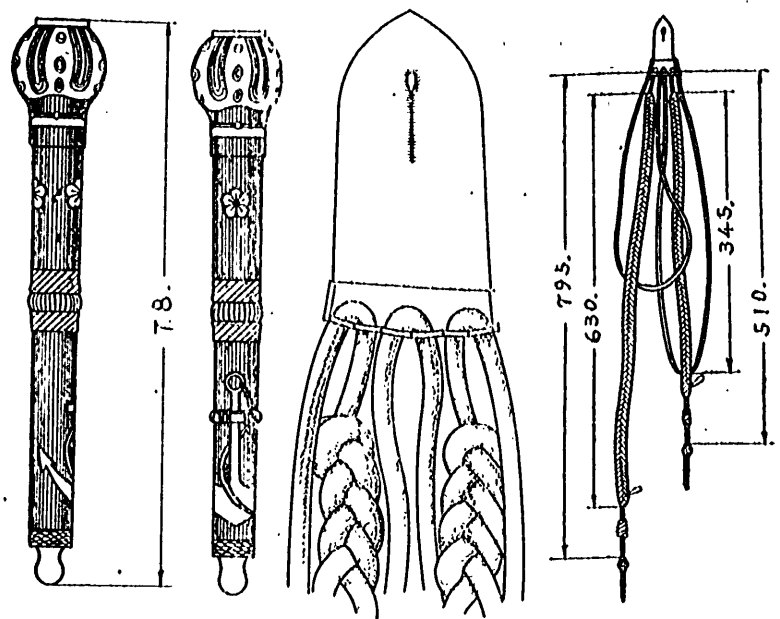

緒飾  
 軍官タル特官 六耗  
 校尉官 五・四耗  
 七三三〇耗

政府公報日誌 號 外 康徳二年三月五日 火曜日

副 補 候

章 襟 衣 軍

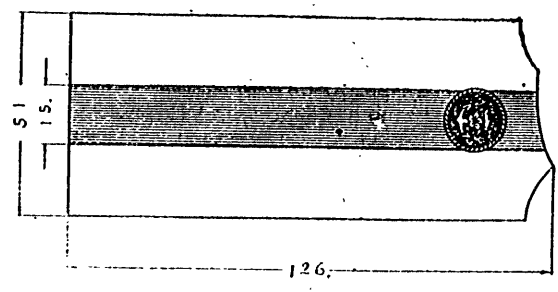

章 肩 衣 夏

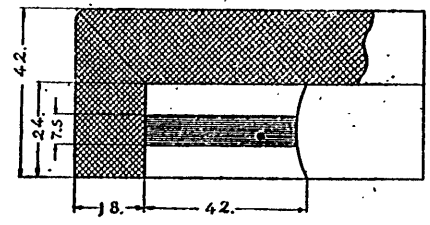

寸法耗

三三三

第三種郵便物認可

政府公報日誌 號 外 應 應 年 三 月 五 日 火 曜 日

(ノ除ヲ官士准科樂軍)官士准

衣 軍

圖 面 背

圖 面 正

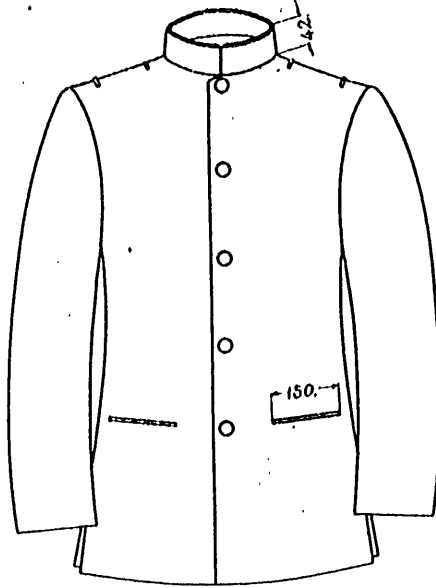
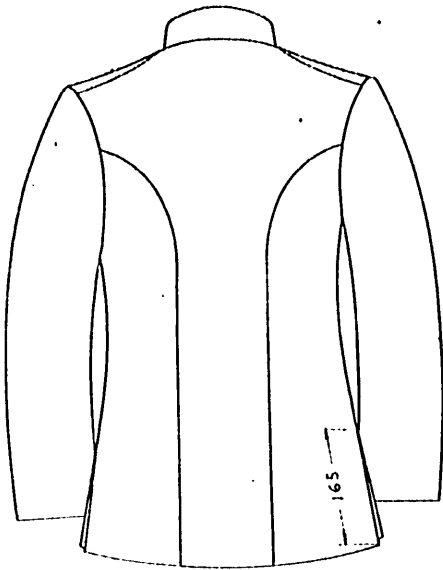

釦 號 三

黒 色

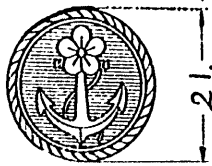

章 襟

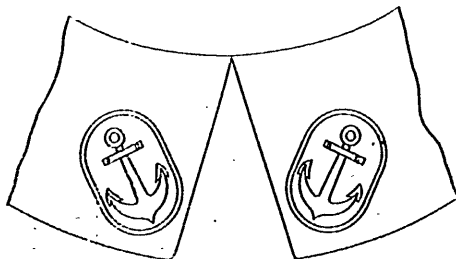

識 別 線

寸 法 耗

三 四

政府公報日譯 號外 康徳二年三月五日 火曜日

第 三 號 郵 便 物 雜 可

章 袖

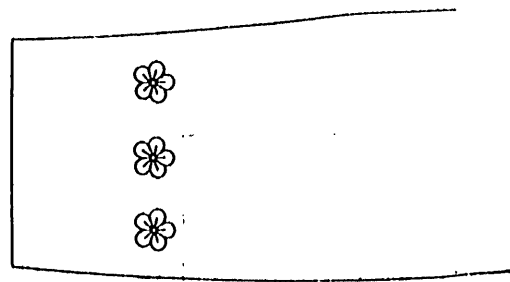

章 肩 衣 夏

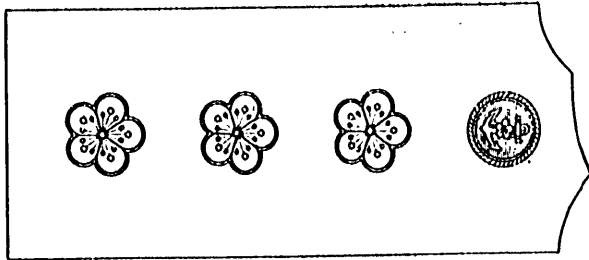

官 士 准 科 樂 軍  
衣 軍

圖 面 背



圖 面 正



寸 法 耗

三五

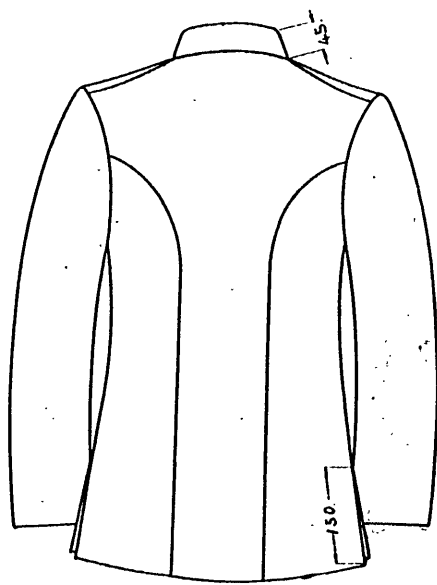
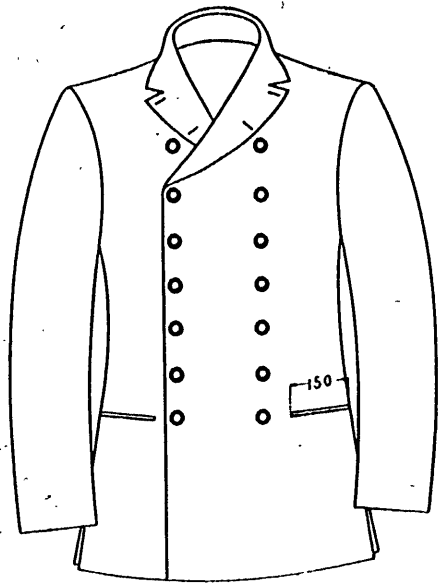
第三種郵便物認可

徒 生

章 襟 衣 軍

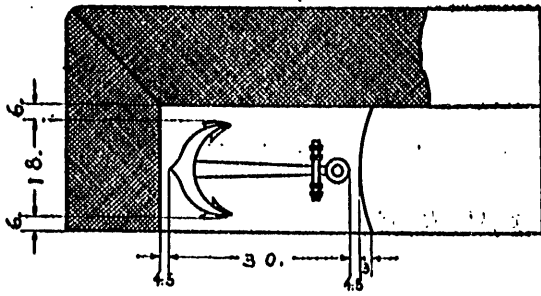

章 帽

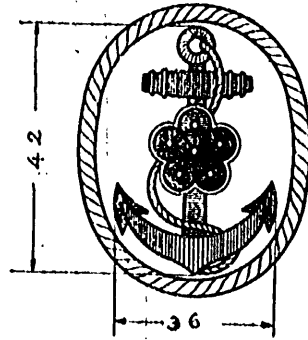

章 肩 衣 夏

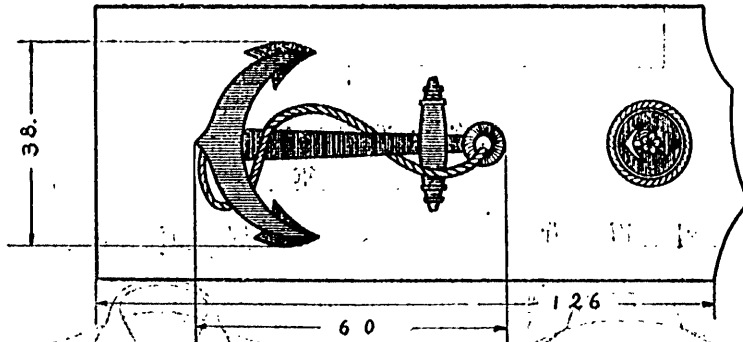

官 士 軍  
章 帽

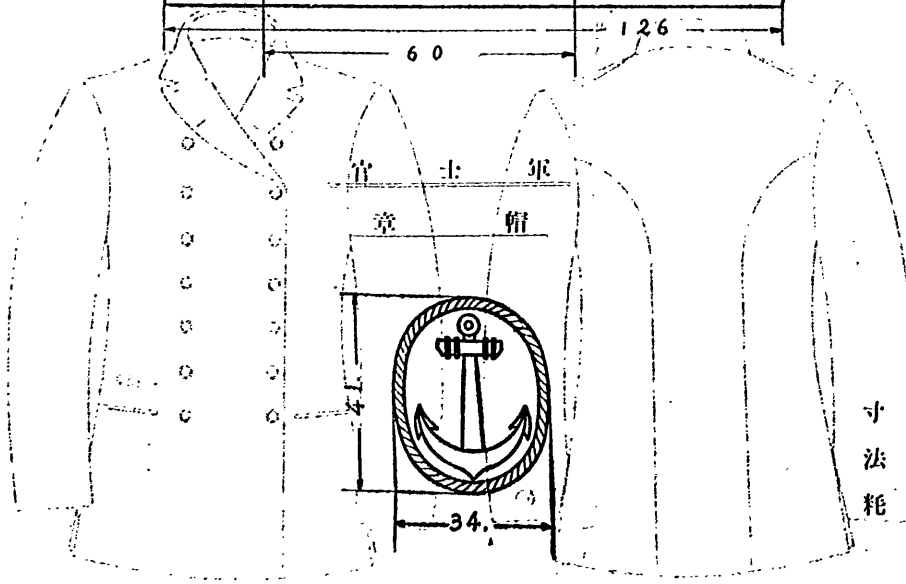

寸 法 耗

政府公報日誌 號 外 庶務三年三月五日 火曜日

三六

政府公報日譯 號 外 康德二年三月五日 火曜日

章 臂

兵上板甲

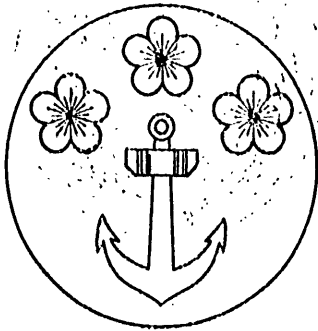

士上板甲

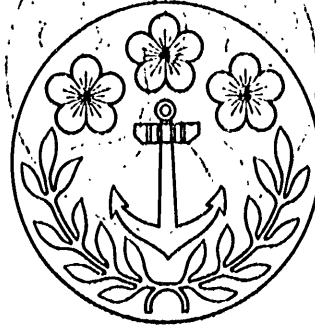

兵中板甲

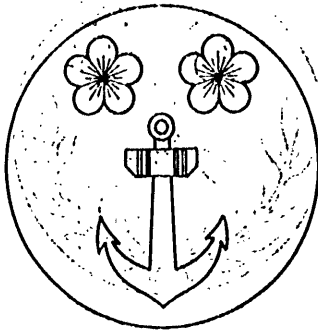

士中板甲



兵少板甲

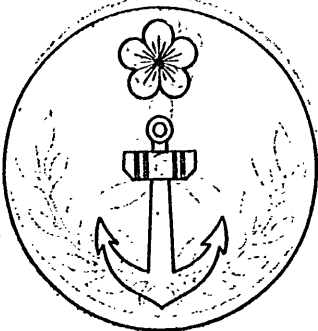

士少板甲

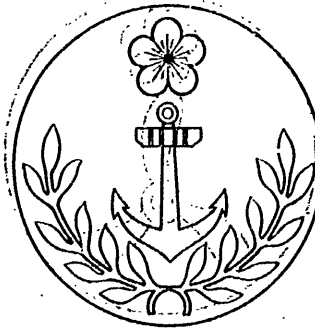

三七

第三種郵便物認可

第三種郵便物認可

兵上機輪

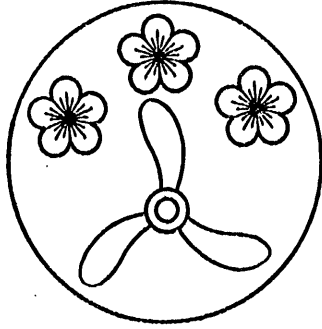

士上機輪



兵中機輪

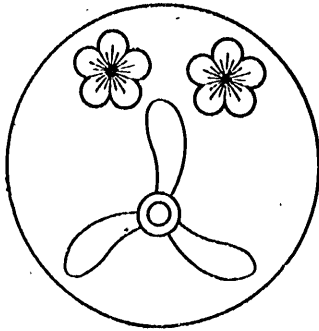

士中機輪



兵少機輪

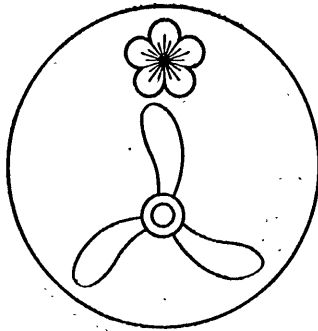

士少機輪

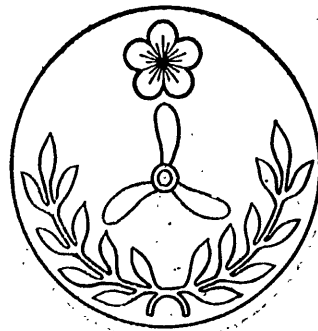

政府公報日誌 號外 康徳二年三月五日 火曜日

三八

政府公報日牌 號外 廣應二年三月五日 火曜日

第三種郵便物認可

兵上護看

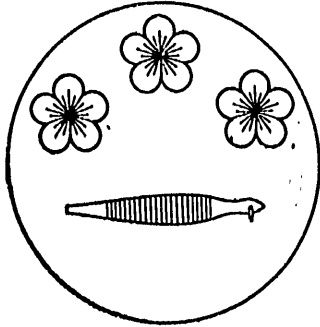

士上護看



兵中護看

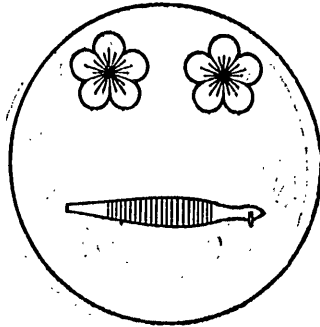

士中護看



兵少護看

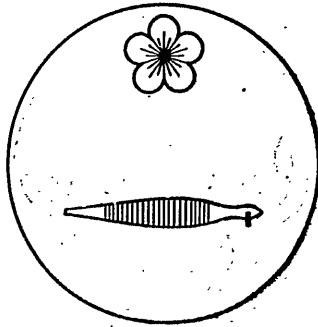

士少護看

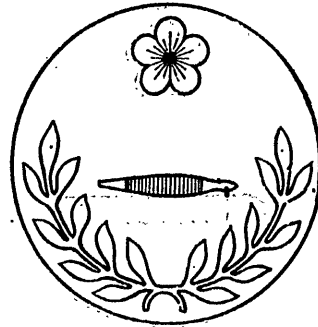



第三種郵便物認可

兵士需筆

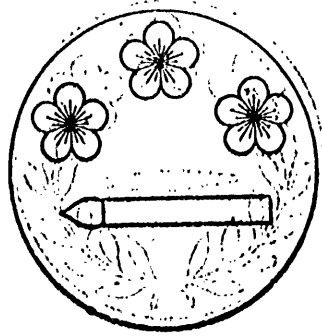

士上需筆

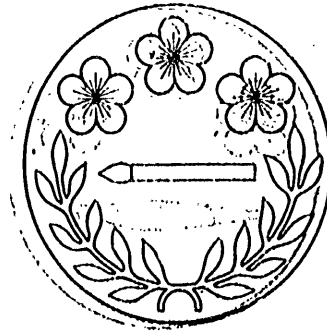

兵中需筆

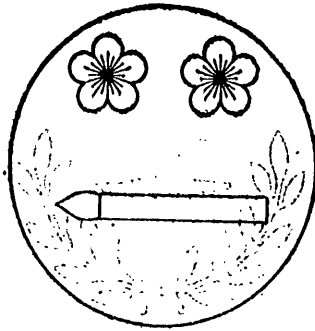

士中需筆



兵少需筆

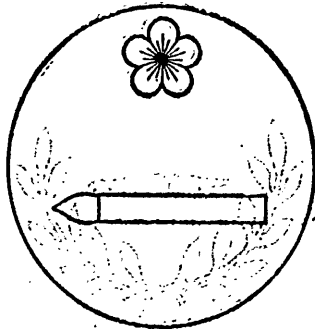

士少需筆

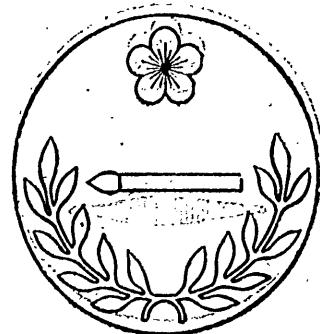

政府公報日牌 號外 庚午三月五日 火曜日

四〇

軍樂部章

兵上樂軍

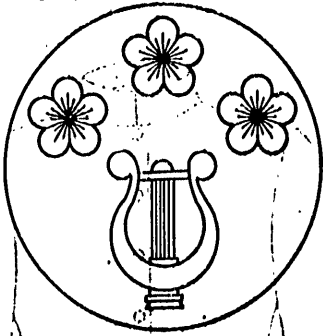

士上樂軍



兵中樂軍

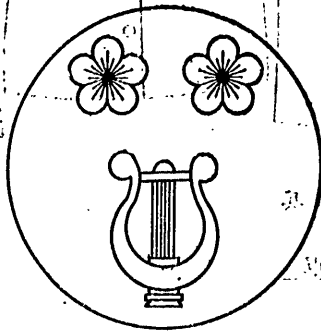

士中樂軍



兵少樂軍

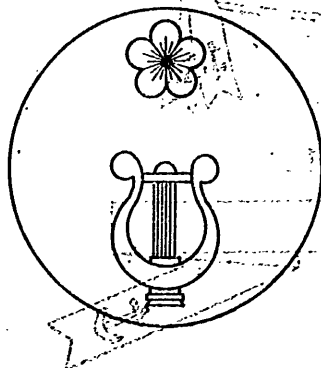

士少樂軍

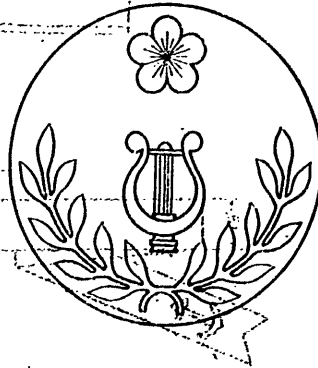

政府公報附錄 號外 廣龍二年三月五日 火曜日

第三種郵便物認可

四

七  
七  
七

軍樂科軍士官

軍衣

背面圖

正面圖

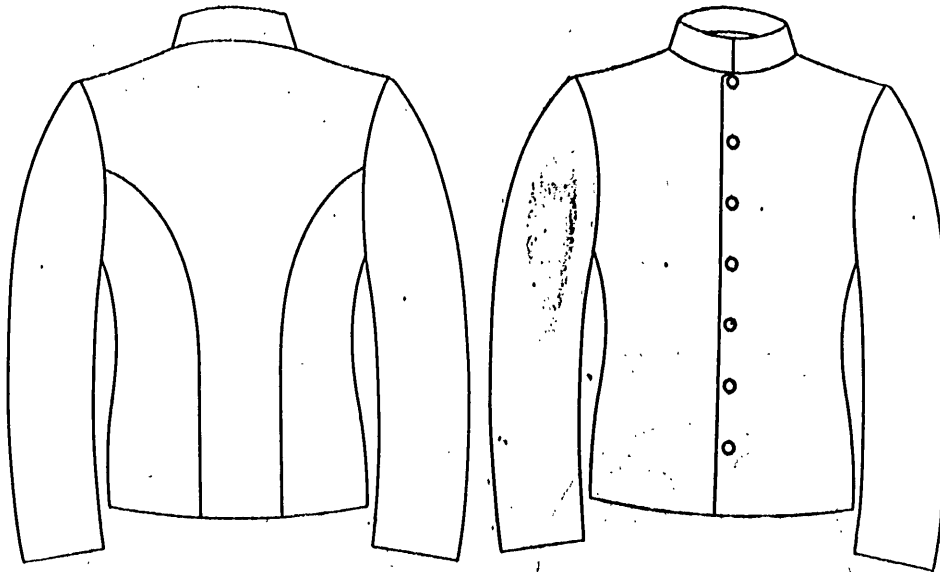

兵(軍樂科兵ヲ除ク)

軍帽

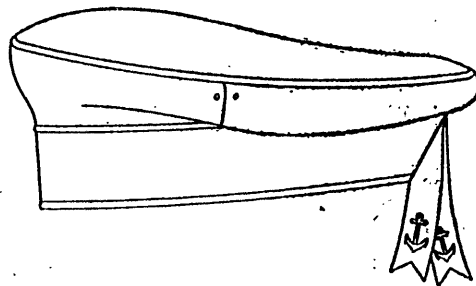

帽章

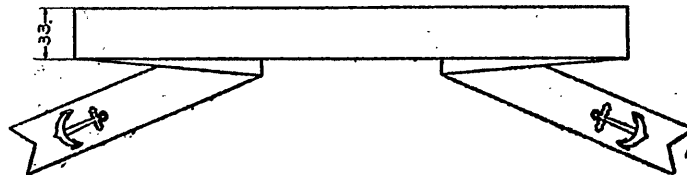

政府公報日誌 號外 民國三年三月五日 火曜日

四二

寸法耗

政府公報日譯 號 外 康德二年三月五日 火曜日

(ク除ヲ兵科樂軍) 兵

衣 軍

圖 面 背



圖 面 正



袴 軍

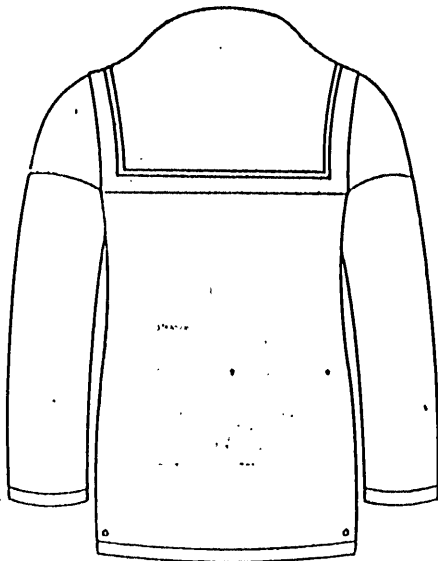
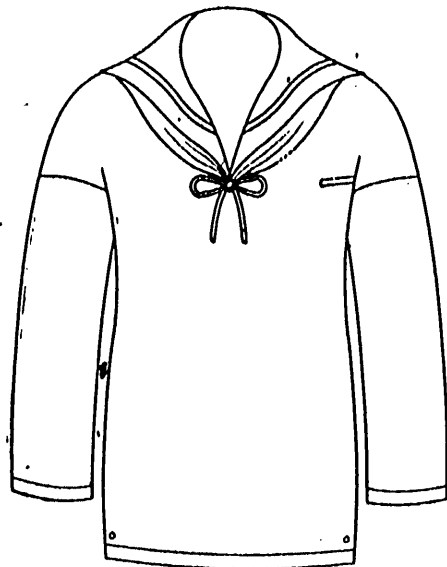

寸 法 耗

兵 科 樂 軍

章 帽

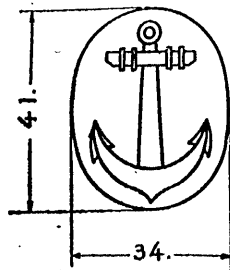

四三

第三種郵便物認可

公報日誌 號外 明治三十二年三月五日 火曜日

隊 樂 軍

立 前 帽 禮

手 樂



長 樂

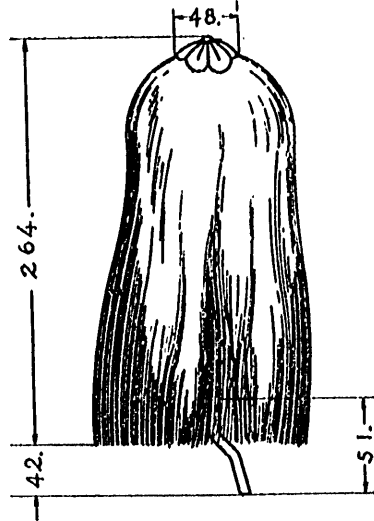

衣 禮

長 樂

圖 面 背



圖 面 正



寸法耗 90

四四

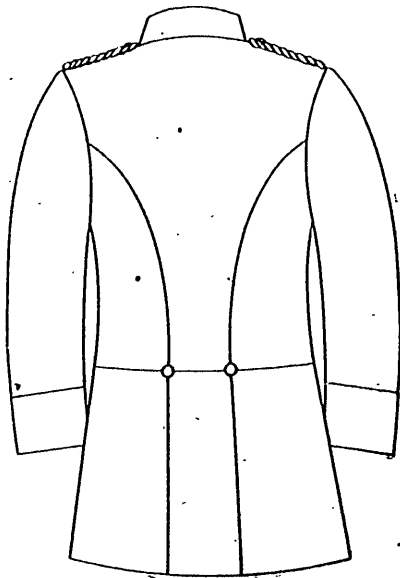
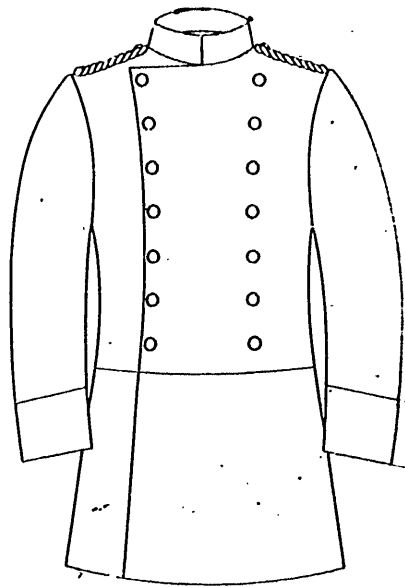
手 樂

圖 面 背



圖 面 正



第三種 禮 物 使 物 超 可

政府公報目譯 號 外 康 德 二 年 三 月 五 日 火 曜 日

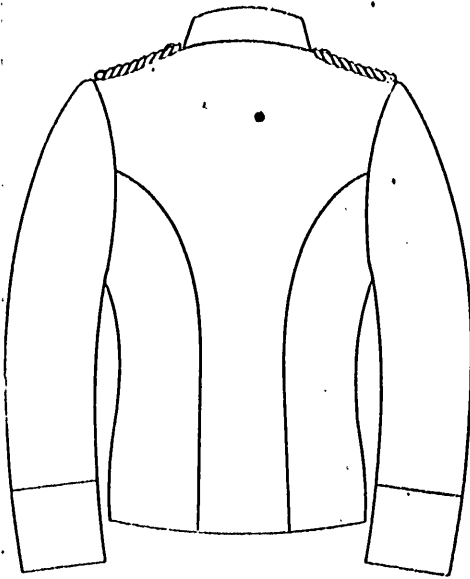
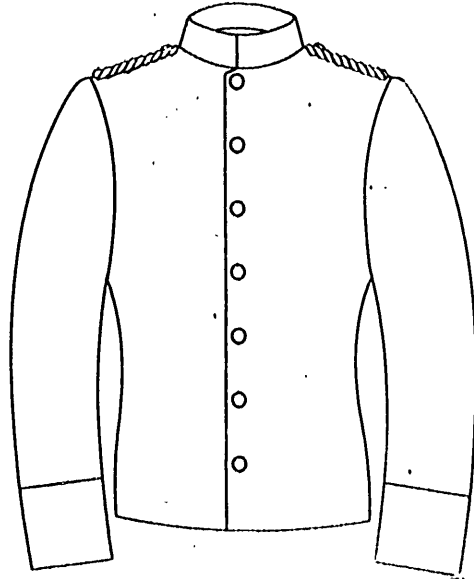
章 肩 衣 禮

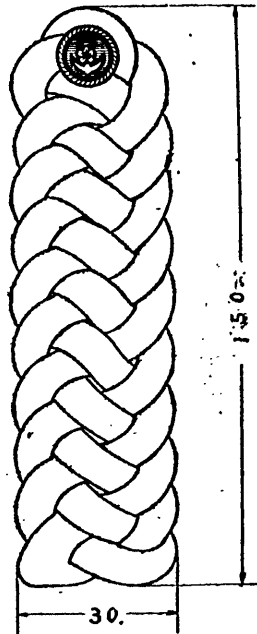

章 襟 衣 禮

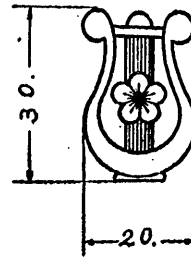

寸 法 耗

四 五

第三種郵便物認可

政府公報日牌 號 外 應德二年三月五日 火曜日

袴 體

手 樂

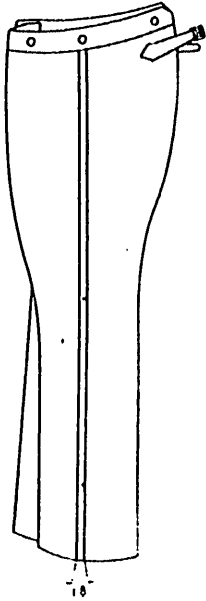

長 樂

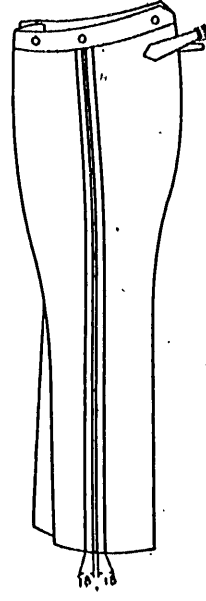

套 外 短

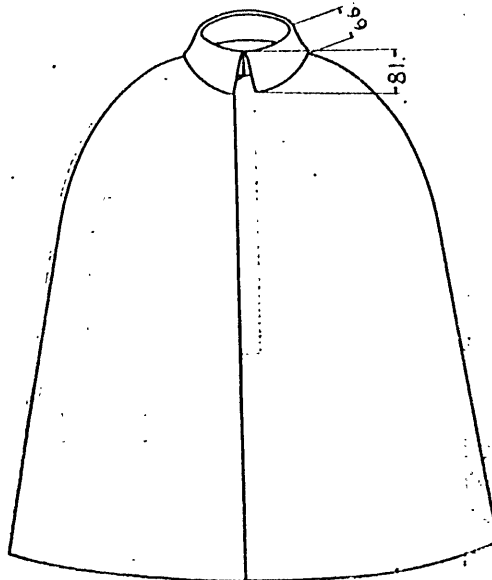

寸法  
耗

四六

政府公報日誌 號外 康徳二年三月五日 火曜日

第三編 邦儀 旗幟

章 旗

官 將

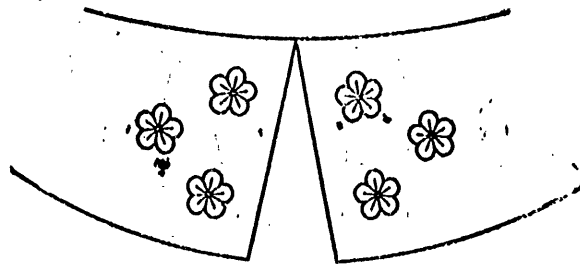

官 校

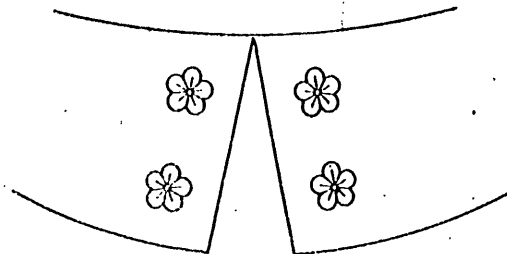

梅花 徑九耗

官 尉

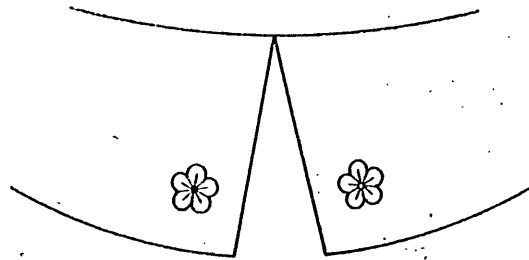

四七



第三種郵便物認可

雨 衣

背面圖

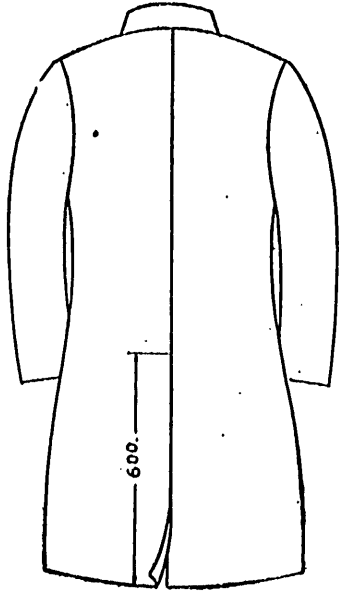

正面圖

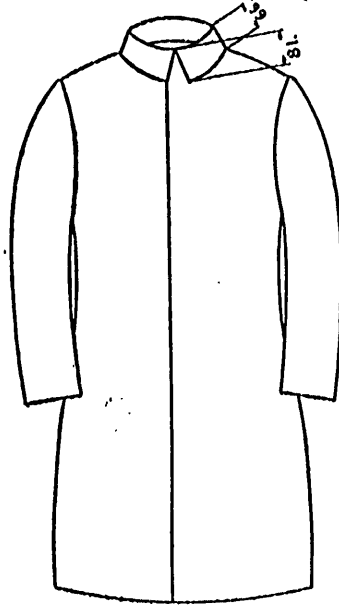

防寒帽

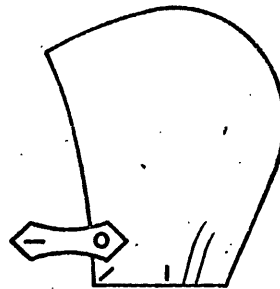
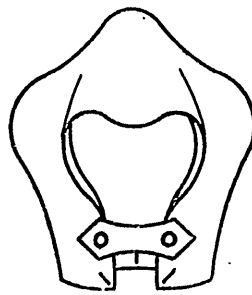
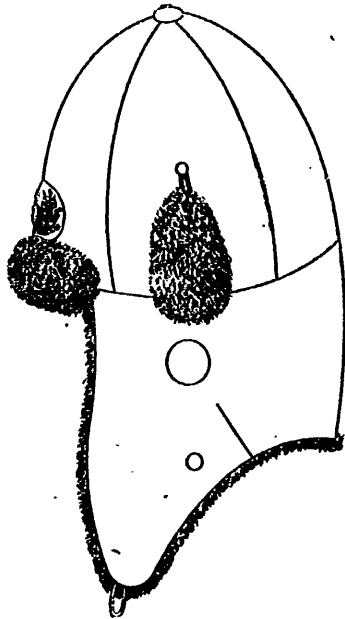

政府公報日誌 號外 民國二年三月五日 火曜日

四八

寸法表

政府公報日誌 號 外 康德二年三月五日 火曜日

第三種防寒服圖可

防 寒 外 套

背 面 圖

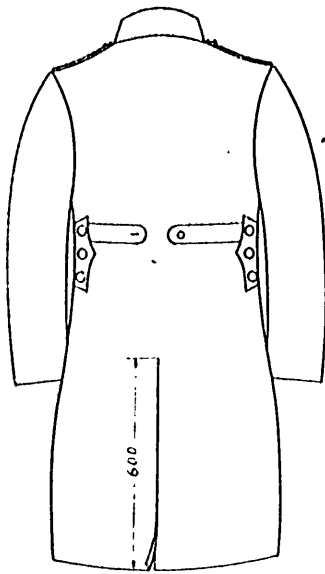

正 面 圖

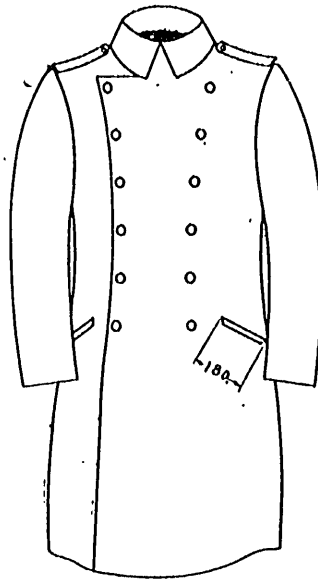

寸法耗

第三種 便物 如左  
康徳二年三月五日  
政府公報日譯 號 外

帽 業 作



服 業 作

圖 面 背

圖 面 正

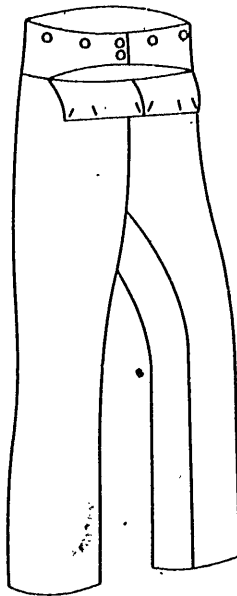
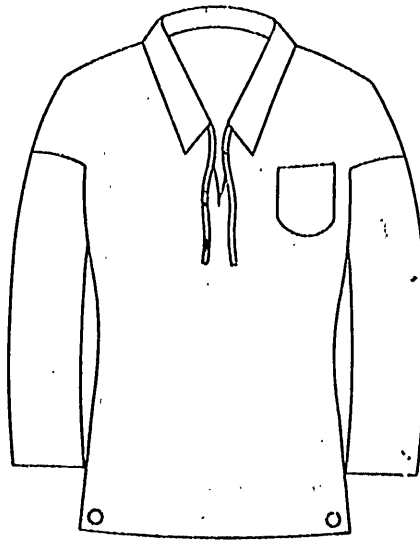
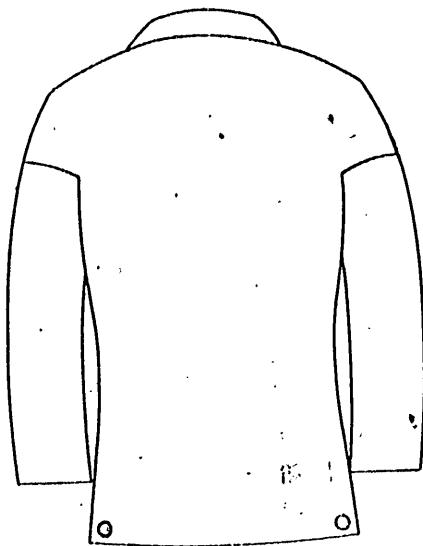

政府公報日譯 號 外  
康徳二年三月五日  
火曜日

軍務局

副官

昭和十年二月二十八日

海軍省副官

昭和十年三月五日 發布

在京各廳  
水交社  
有終會  
御中

陸軍記念日祝賀式参列ノ服装ニ關スル件通知

三月十日第三十回陸軍記念日ノ招待状ニハ「武官ノ服装通常禮裝」ト

有之儀處陣軍備ト協詳ノ上海軍武官ノ服装ハ「軍裝帶勳一個」ト定メラ

レ儀之ハ各通公認ノ定通ノ禮裝トシテ最上禮裝トシテ記号金印

海軍省元 招待状ニ通

改メシ候

(終)