

從來ノ經驗上隊醫極内箱ヲ別紙附圖ノ通改正ノ必要
ヲ認メ候間右迄決裁ノ上左案ノ通通條相成度

副官ヨリ醫務局長各師團參謀長第八第十三師團在リ
テハ留守部經由

朝鮮駐劄軍參謀長臺灣總督府陸軍參謀長

關東都督府陸軍參謀長支那駐屯軍參謀長

通條案

大正三年式隊醫極外匣制式別紙因面ノ通定メラレ候

条及通條候也

陸軍省 陸軍部 第一四二號

一月廿日

追テ早年式隊醫極外匣、從來ノ供保續シ新調ニ係ル方ヨリ
新式依ル儀ト承知相成度候

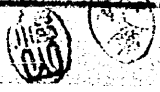

大正三年式隊醫板外匣改正ノ要旨

一、從來内箱ニ固有ノ藥物容器ヲ備ヘ補給ノ都度其ノ容量詰替ヲ要セシモ大正三年式ニ在リテハ之ヲ廢シ補給藥物ノ容器ヲ其俵使用スルコトトシ取扱キ手數ヲ省キタリ

二、器械類ハ從來各種混同シタル入組ナリシモ使用上ノ便宜ヲ因リ用途ニ從ヒ取纏メ數箇ノ内箱ニ格納スルコトニ改ム

三、其他重量ヲ輕減シ經費ヲ節シ且臨時ノ用途ニ應スル餘積ヲ生セシメタリ

0019

大正五年(西暦一九一六年)

五年式陸軍歩隊の軍制改正の件

五年式陸軍歩隊の軍制改正の件

0020

東洋の
山手七九号
の子

分割撮影ターゲット

分割した 部分の撮 影順序	<table border="1" data-bbox="635 573 1294 801"><tr><td>5</td><td>6</td><td>7</td><td></td></tr><tr><td>1</td><td>2</td><td>3</td><td>4</td></tr></table>	5	6	7		1	2	3	4
5	6	7							
1	2	3	4						
分割撮影 した 理由	A3判以上のため								
<p>上記のとおり分割撮影したことを 証明する</p> <p>4 年 12 月 4 日</p> <p>主務者又は 撮影立会者 加部東 保夫 </p>									

箱内板器隊

号四

硝 蒼錠 四五〇個	撒 曹錠 五〇〇個	健 胃錠 七五〇個
甘 汞錠 三五〇個	ピ リン錠 二〇〇個	ド ーフル散錠 三五〇個

箱内极医队

号四

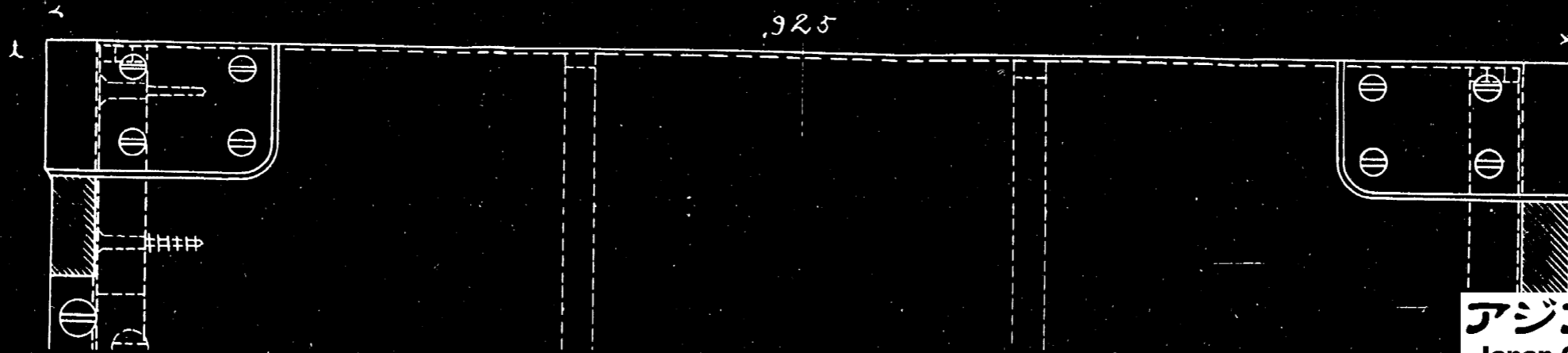
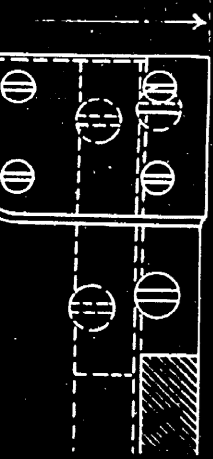
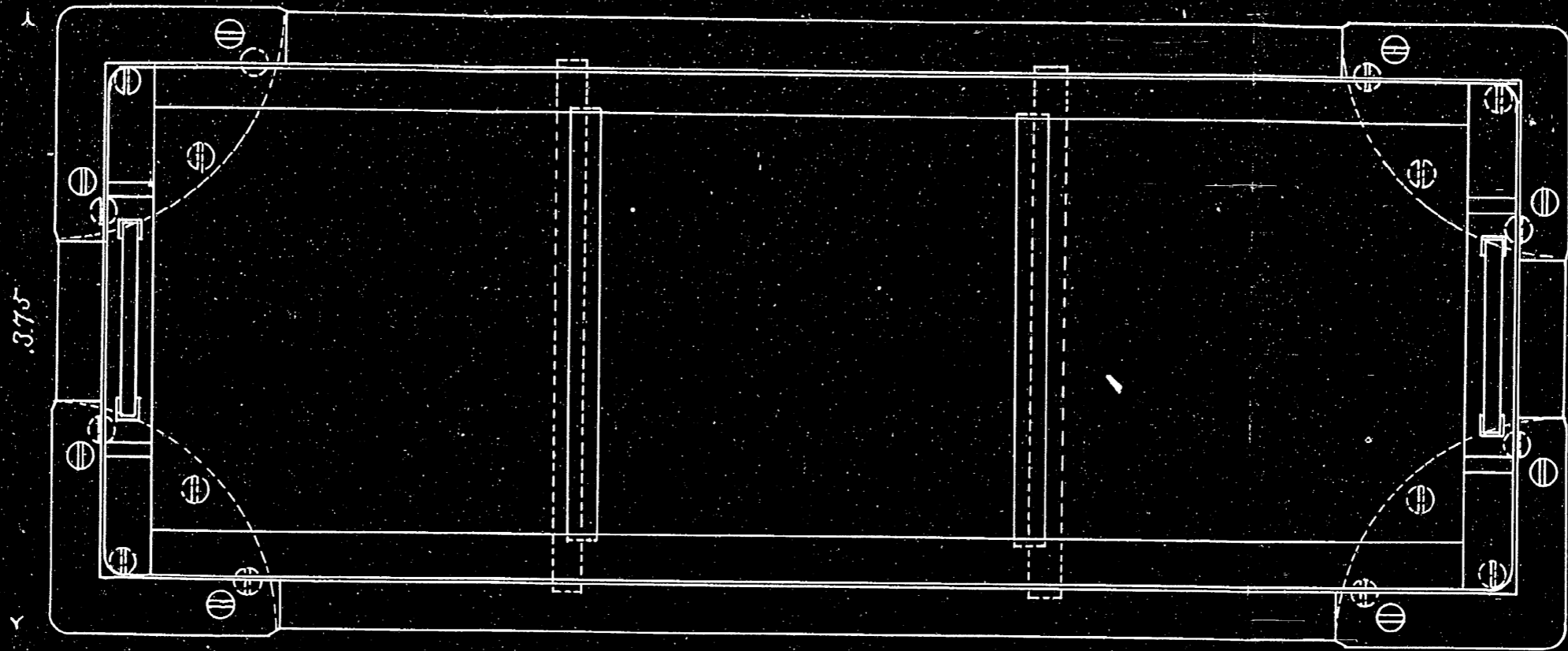
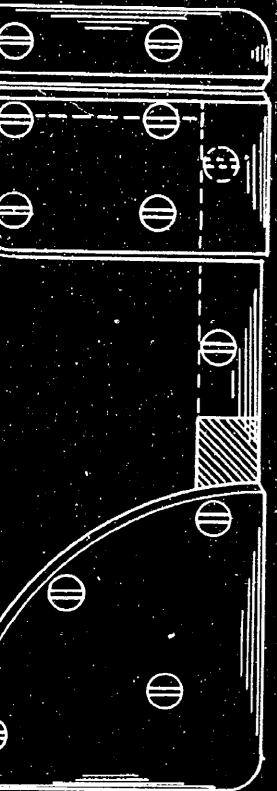

箱内极医队

側号貳

号四

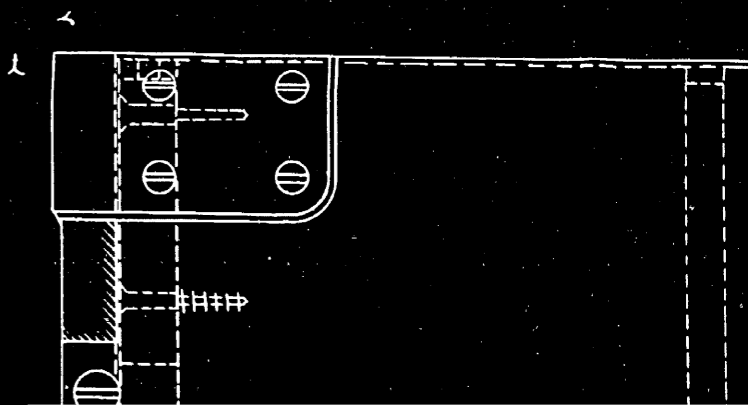
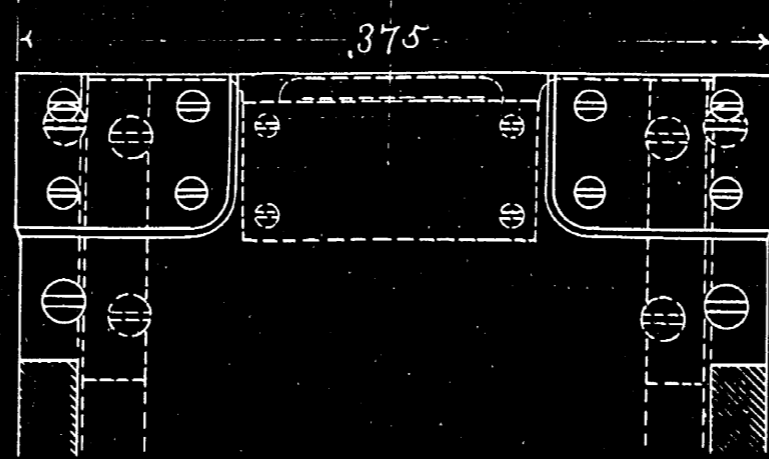
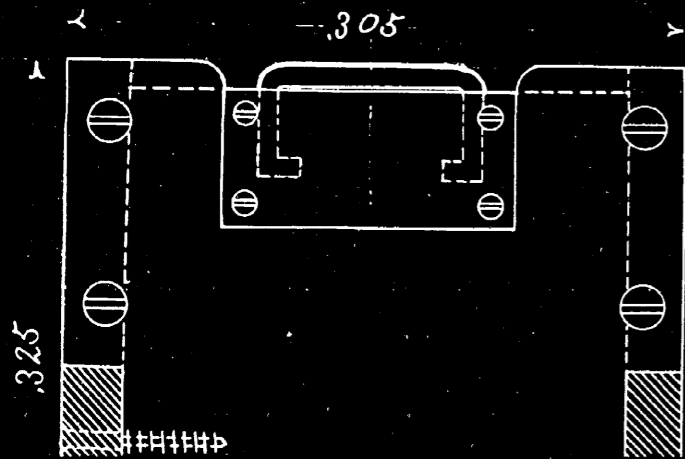
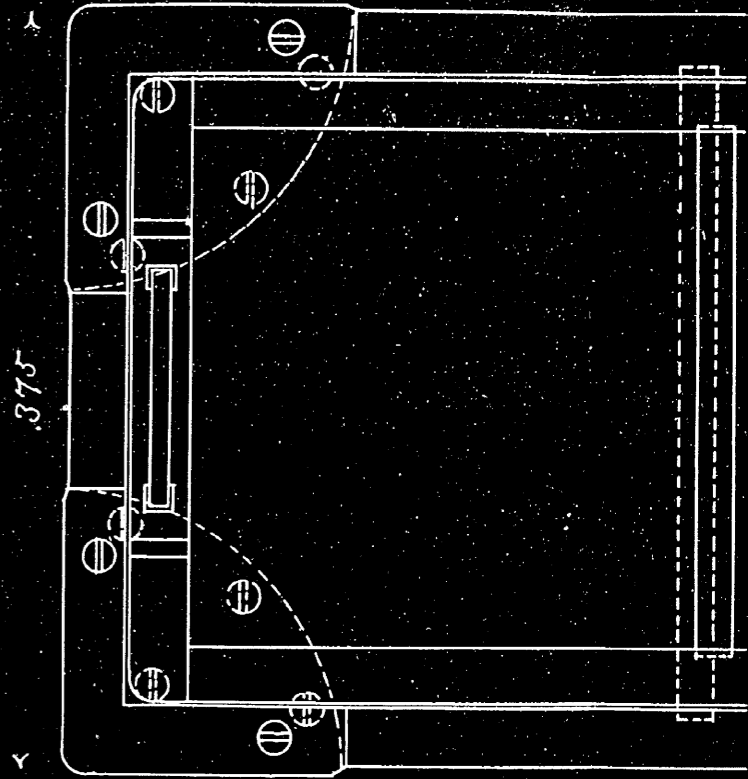
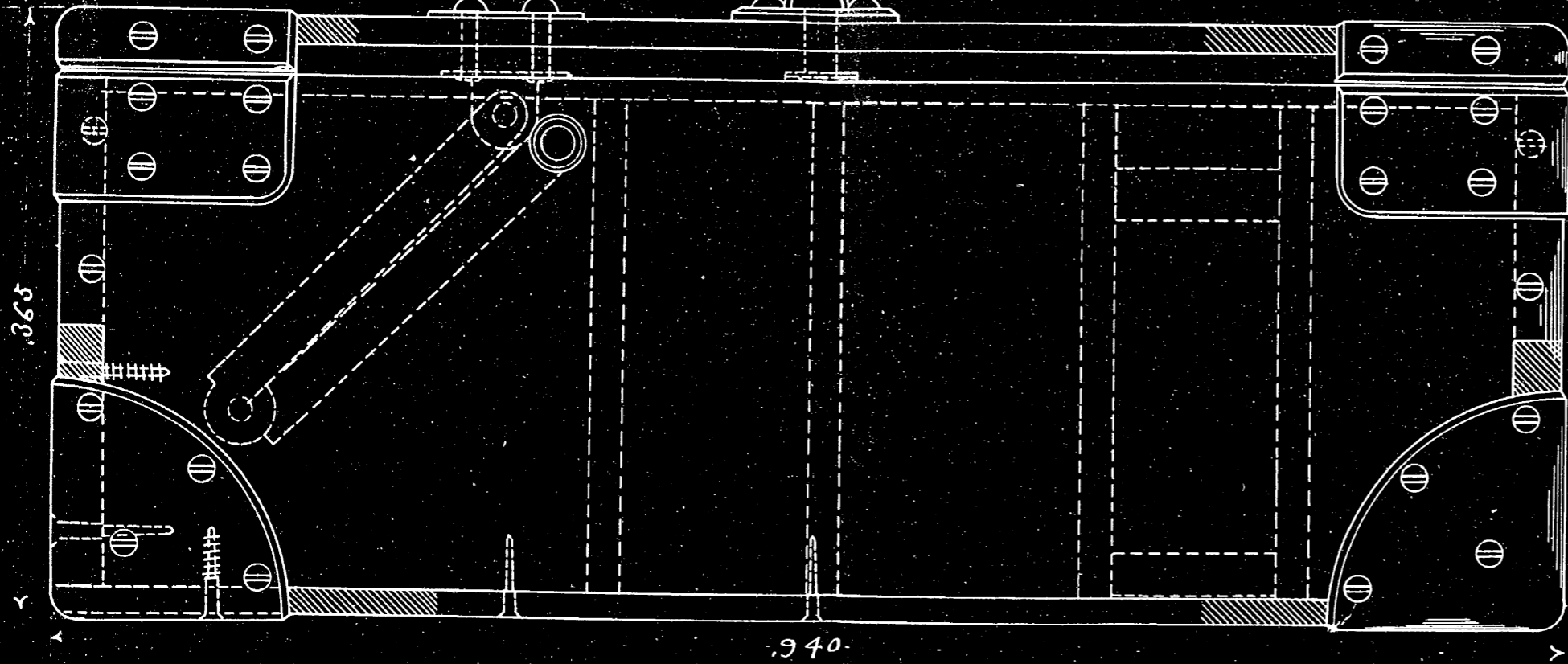

箱内板醫隊

側号貳

号四

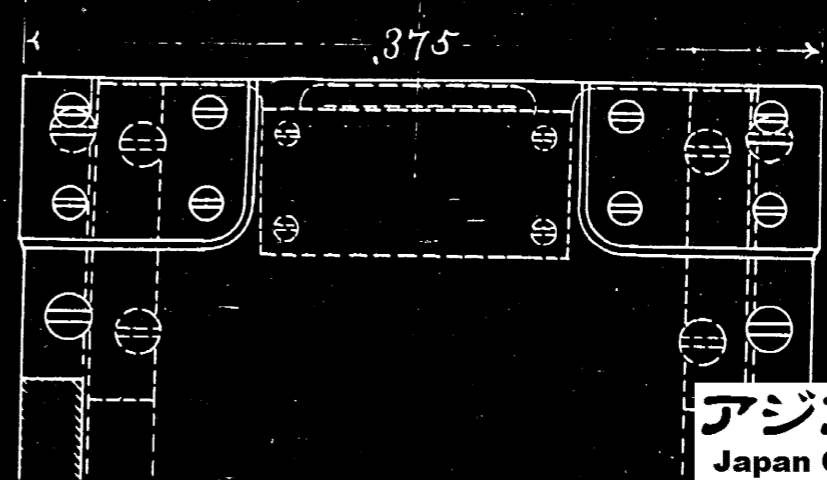
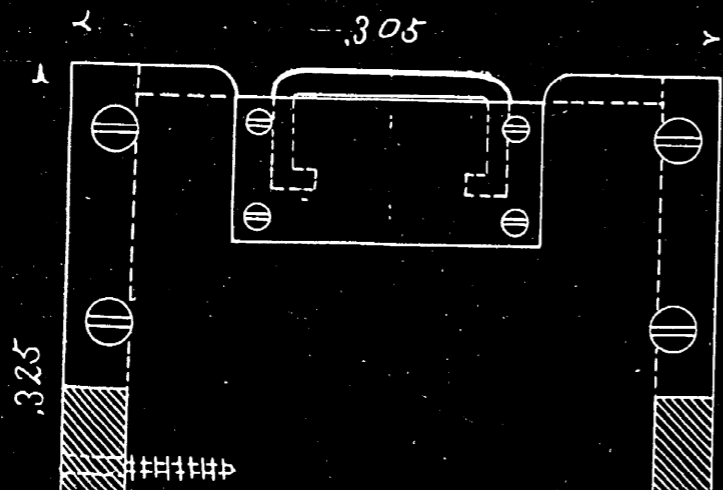
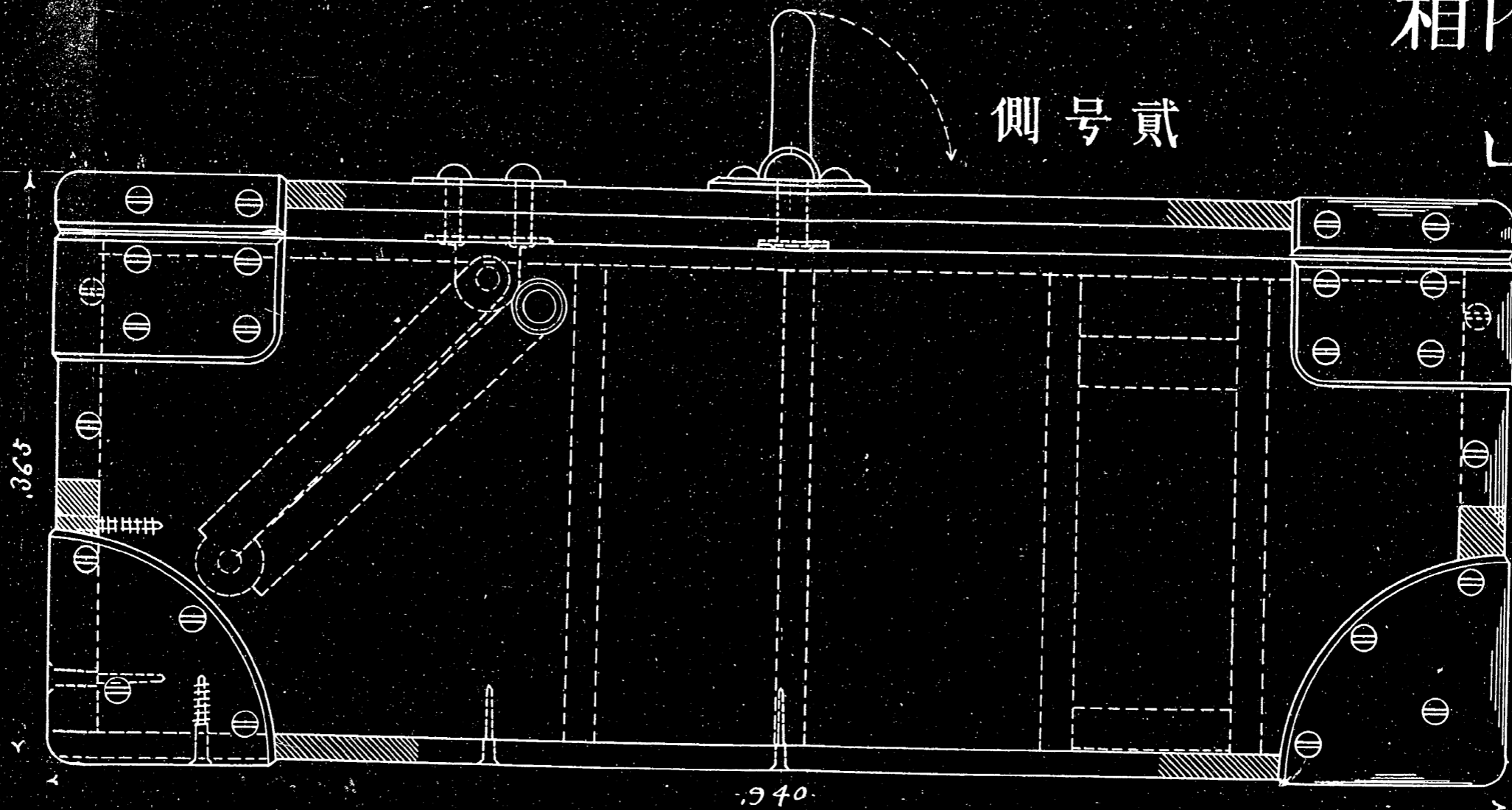

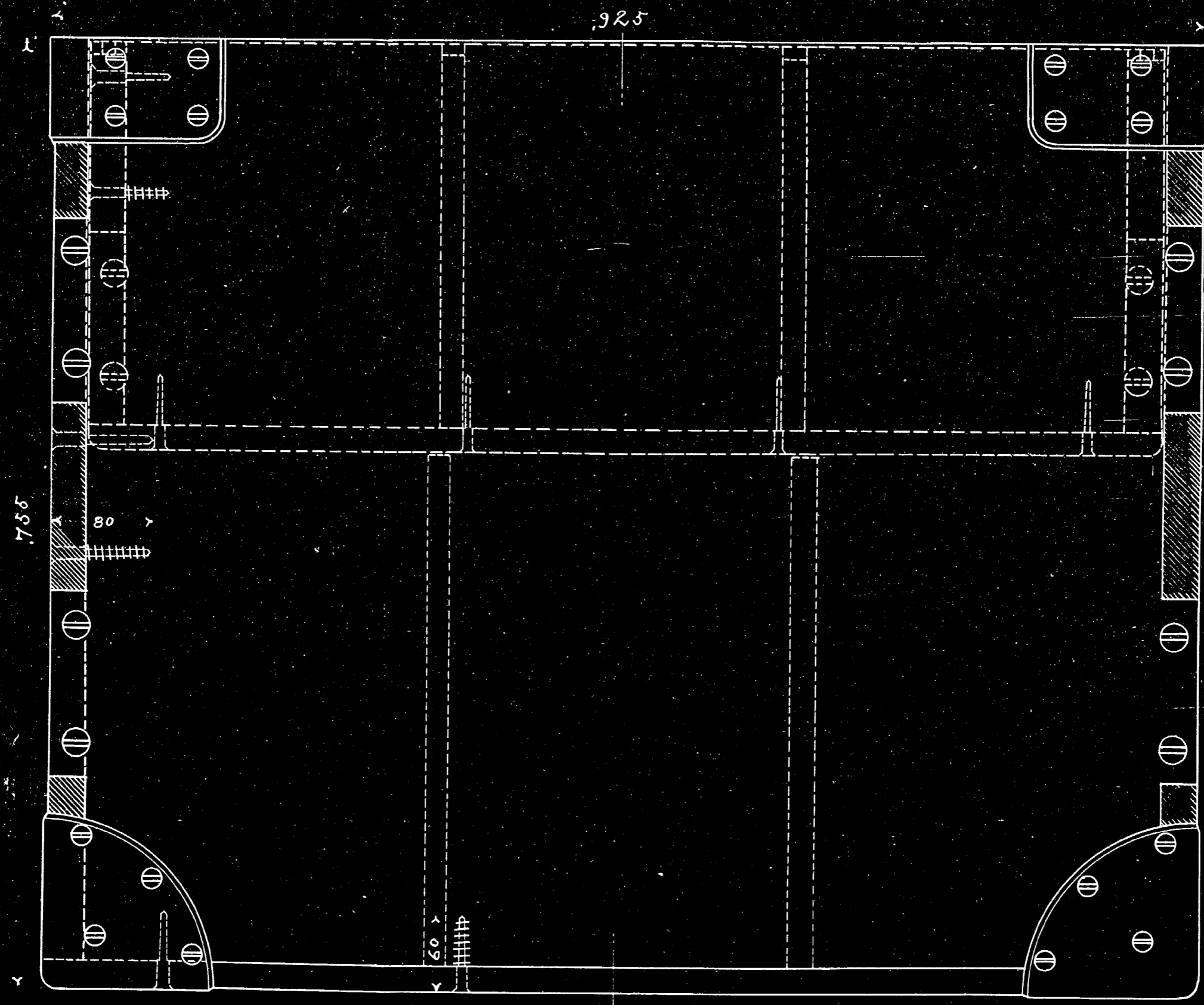
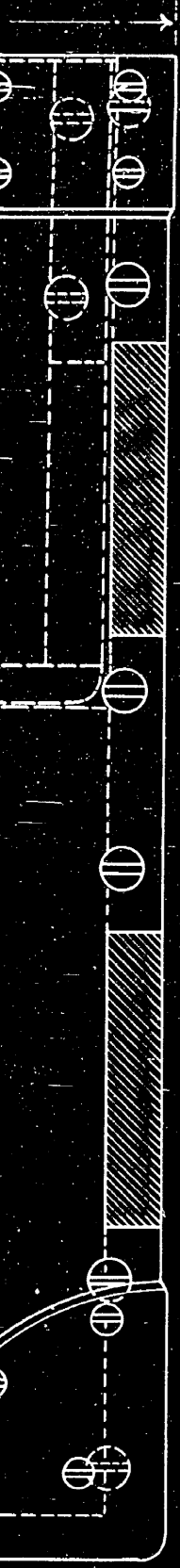

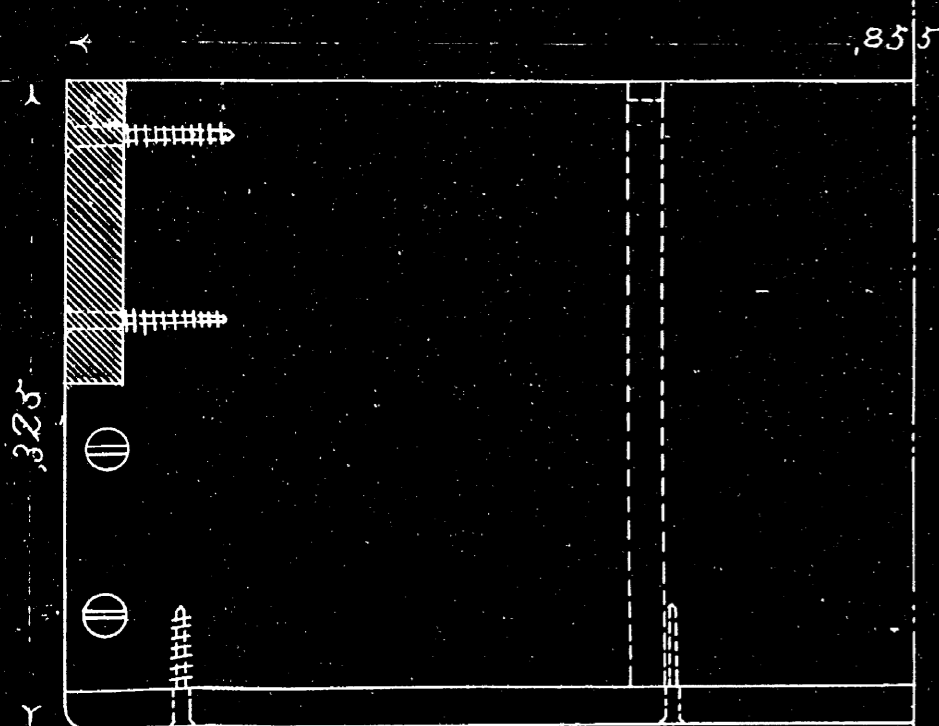
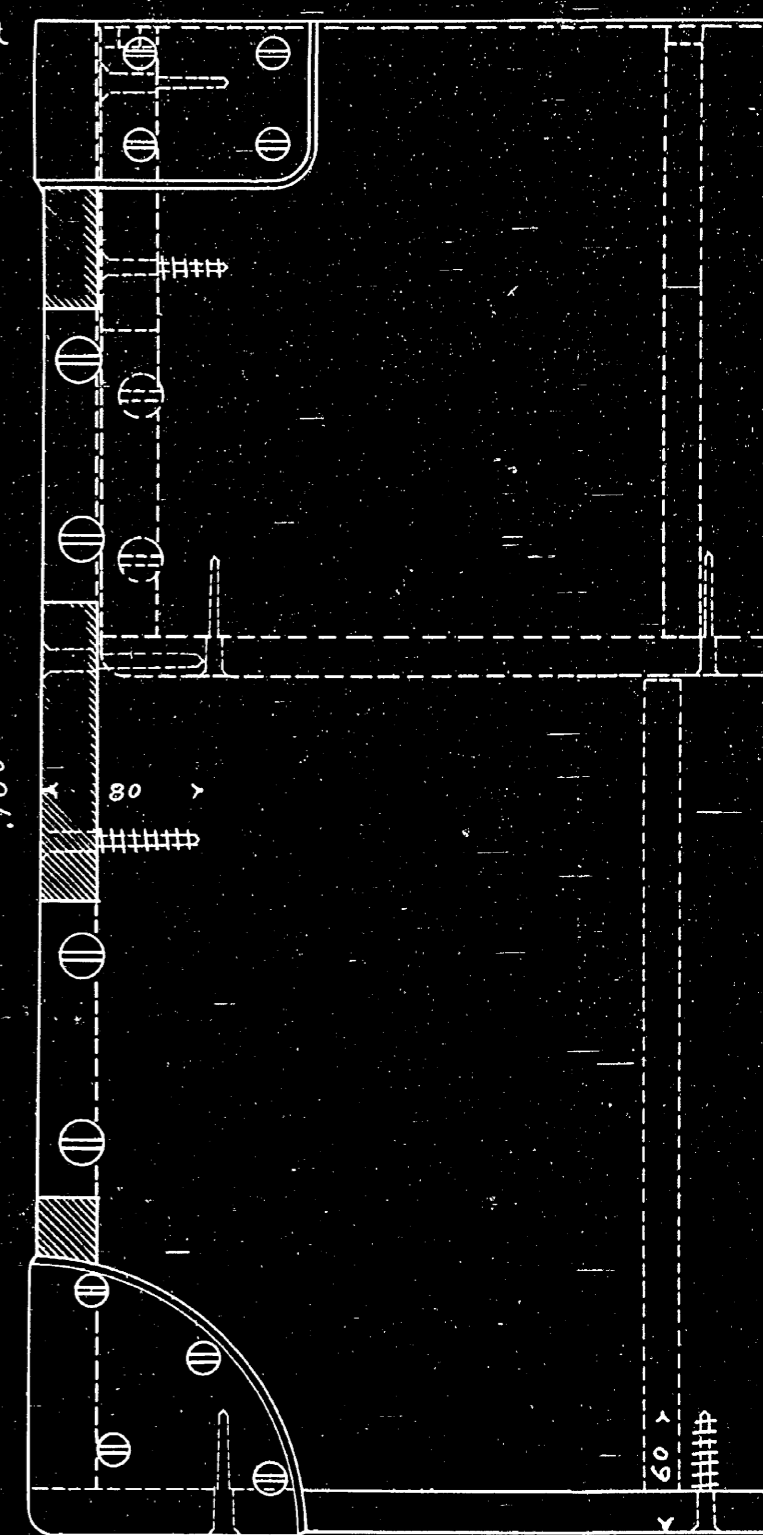
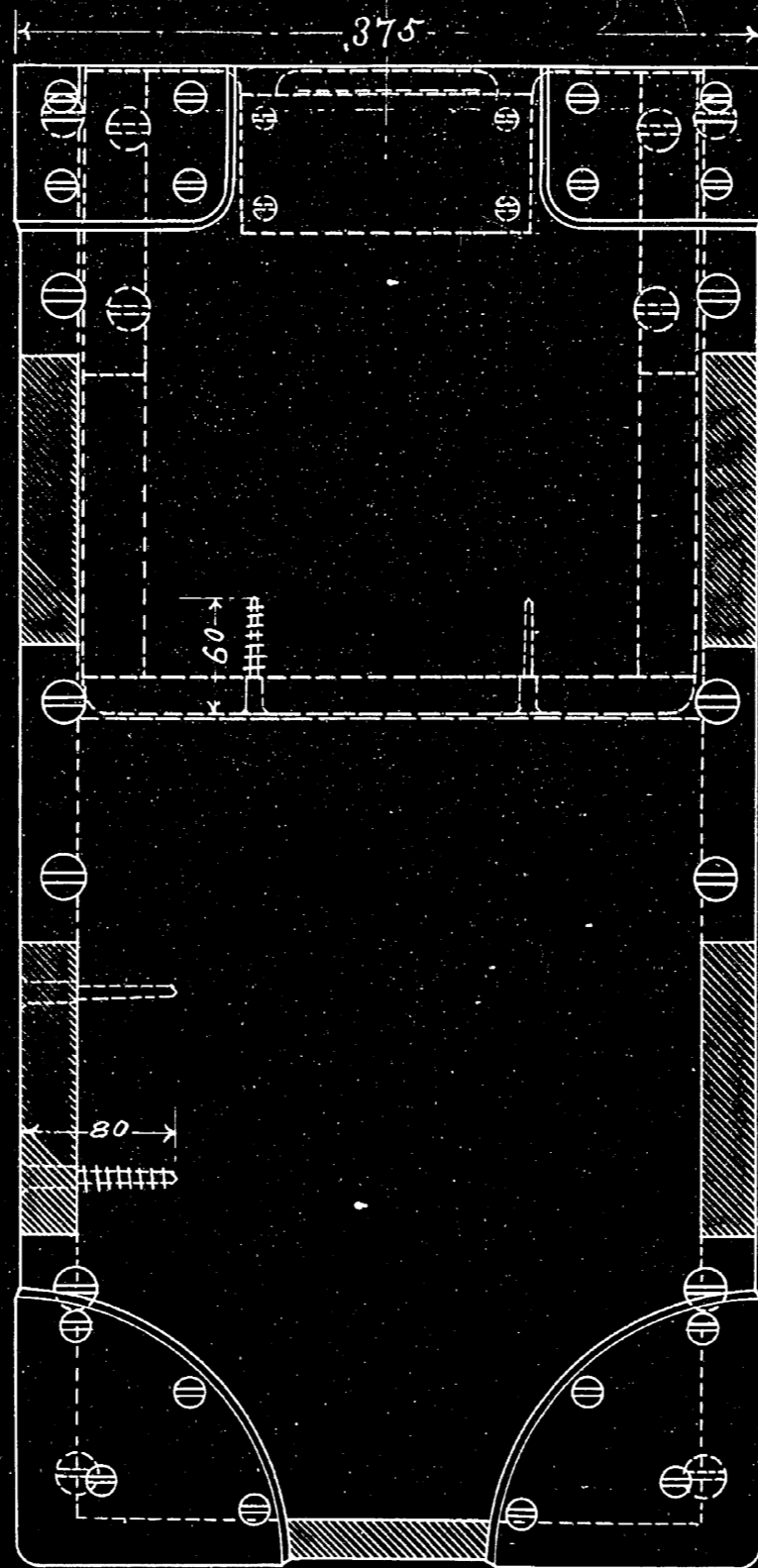
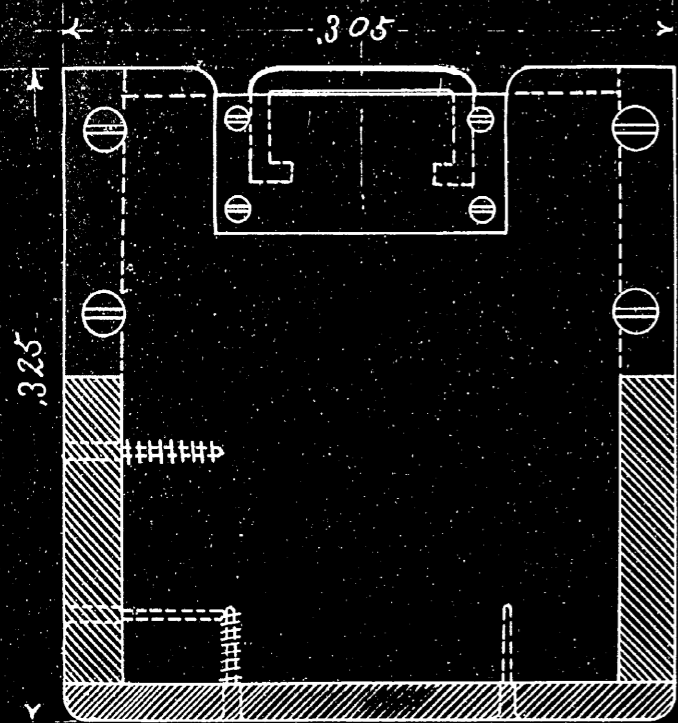

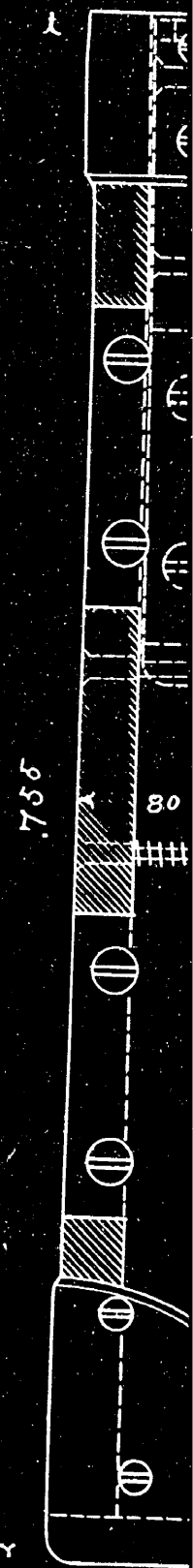
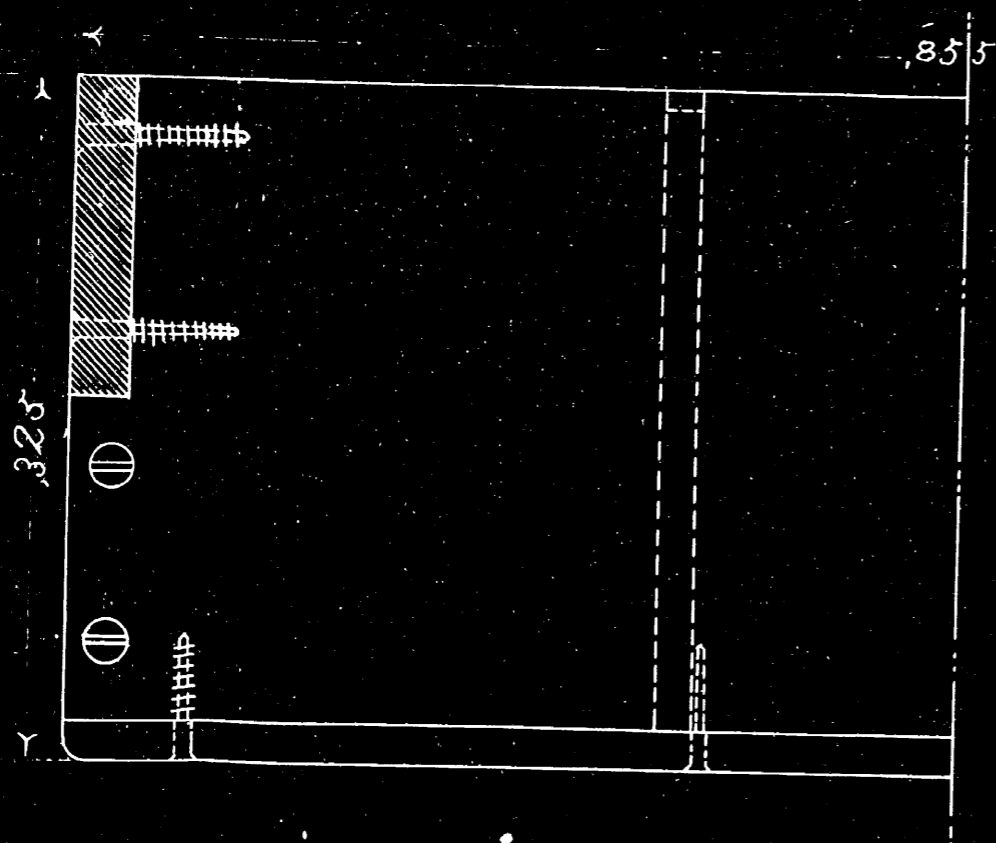
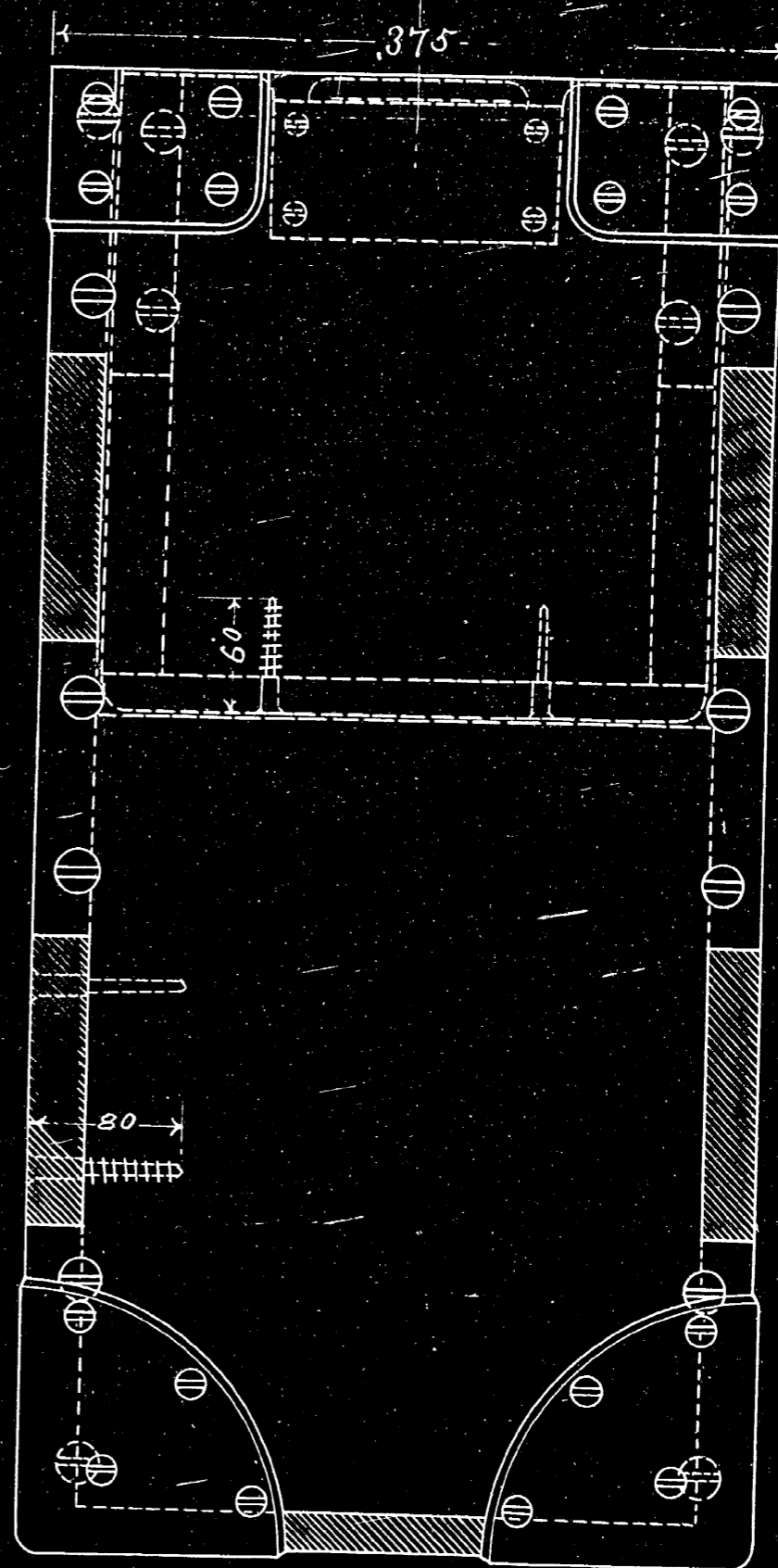
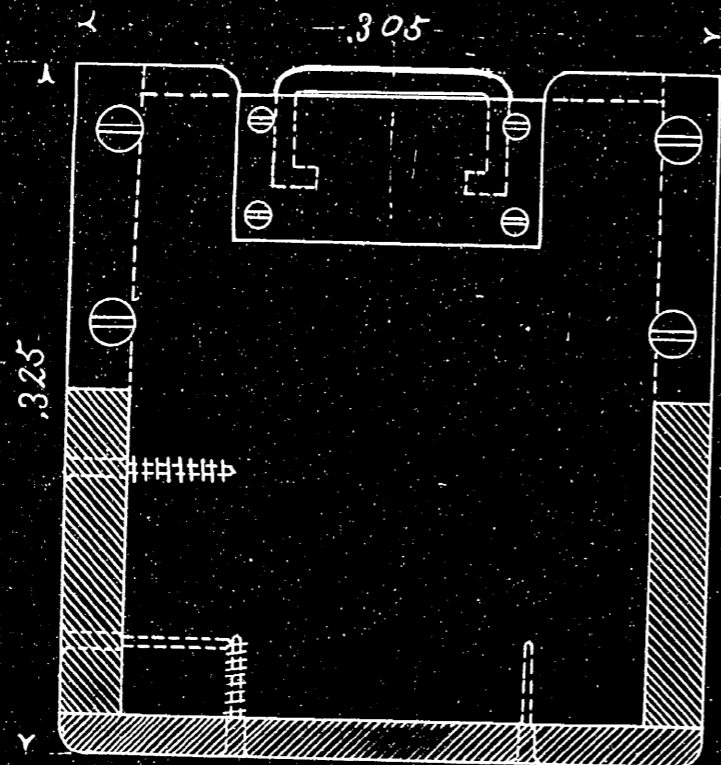

分割撮影ターゲット

分割した 部分の撮 影順序	<table border="1" data-bbox="528 495 970 730"><tr><td>6</td><td>7</td><td>8</td></tr><tr><td>1 2</td><td>3 4</td><td>5</td></tr></table>	6	7	8	1 2	3 4	5
6	7	8					
1 2	3 4	5					
分割撮影 した 理由	A3判以上のため						
<p>上記のとおり分割撮影したことを 証明する</p> <p>4 年 12 月 4 日</p> <p>主務者又は 撮影立会者 加部東 保夫 </p>							

隊 諸 極

8000

職 ^上 燭 三本		搜 ^下 索燈 一個	マツチ 一個
酒 四 毛精	昇 赤 五 個銃	研 酸 三 個銃	
酒 四 毛精	溶 石 三 五 毛酸	ク ゴ ル 石 酸 液 三 五 毛	

箱内極醫隊

号貳

槽金具真鍮

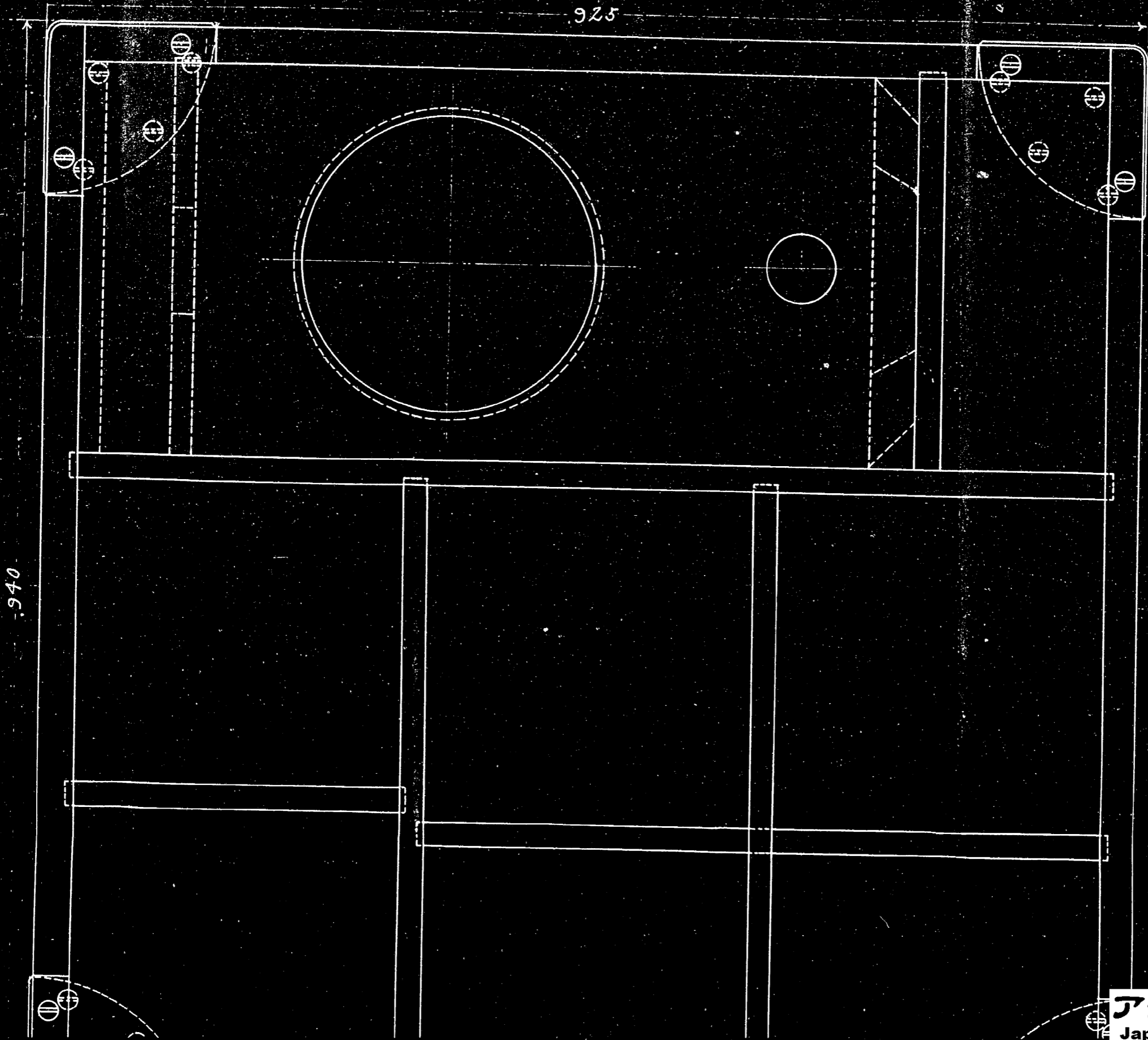

I
I

ヨ
ハ

除菌板

第一層 刷洗ムコ 各三卷		毛 派 五 個	
第二層 刷洗毛		個	
石 鹼 三 個	第三層 刷洗子	第四層 刷洗子 一個	第五層 刷洗子 一個
第六層 刷洗血		第七層 刷洗血	
第八層 刷洗血		第九層 刷洗血	

箱内極醫隊

号貳

樽金具真鍮

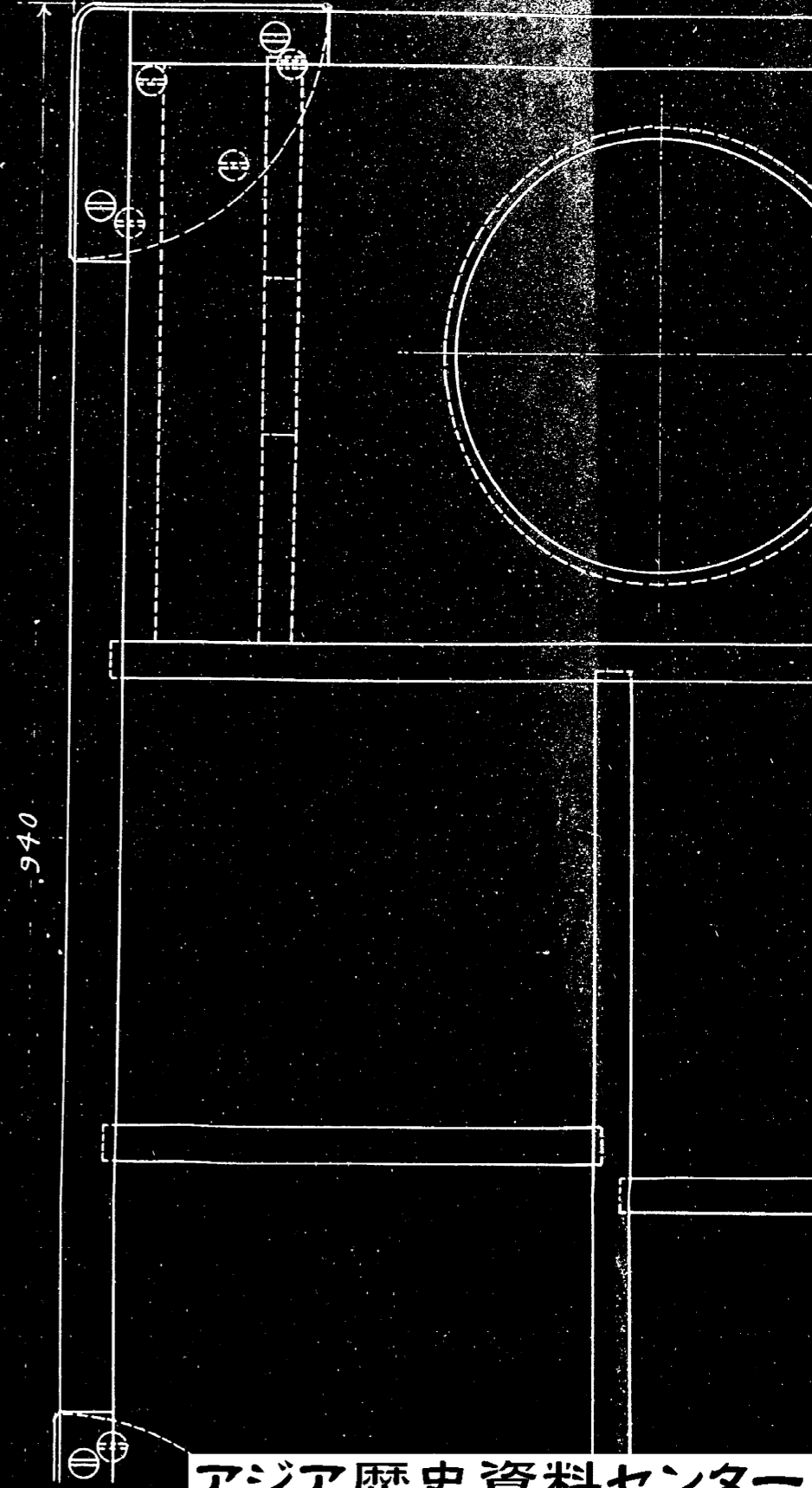
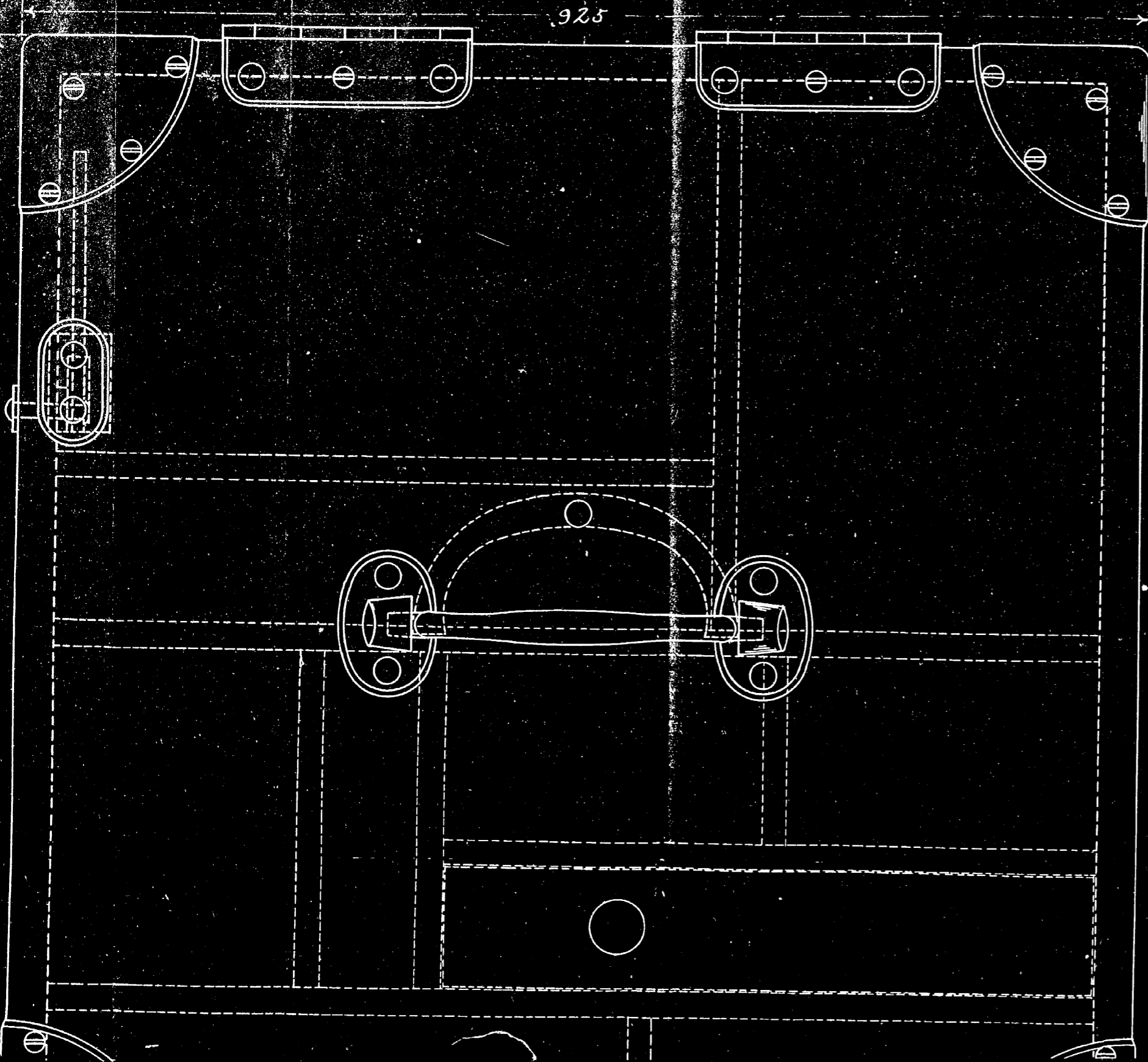

I
I

隊醫極内箱

貳号

増金具真鍮

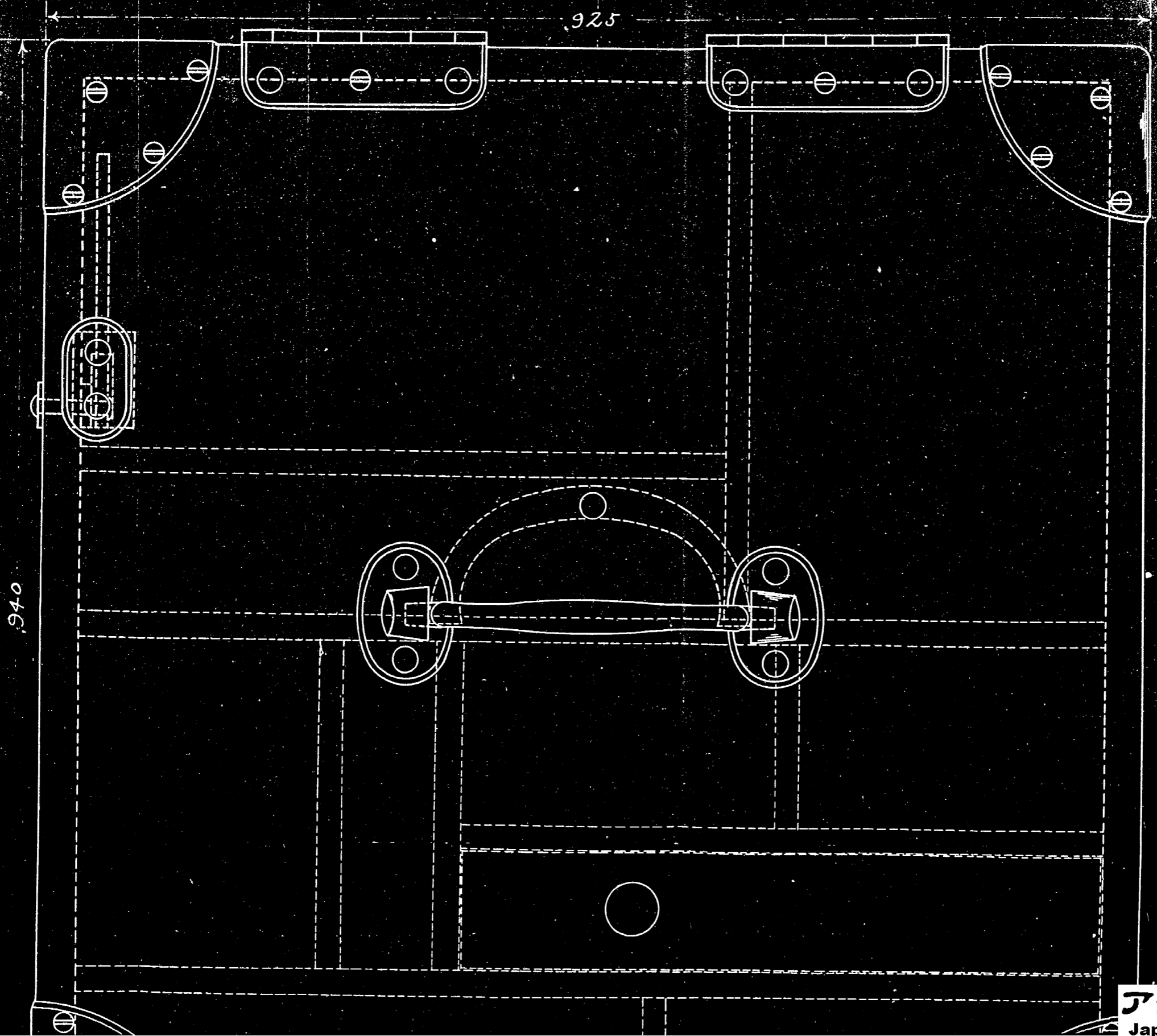

I
—
I

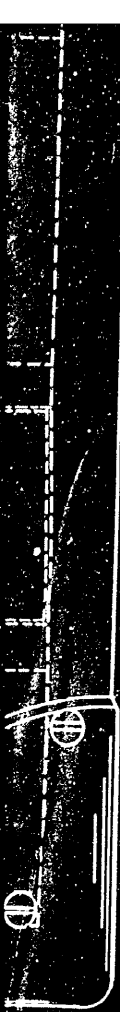

I
II

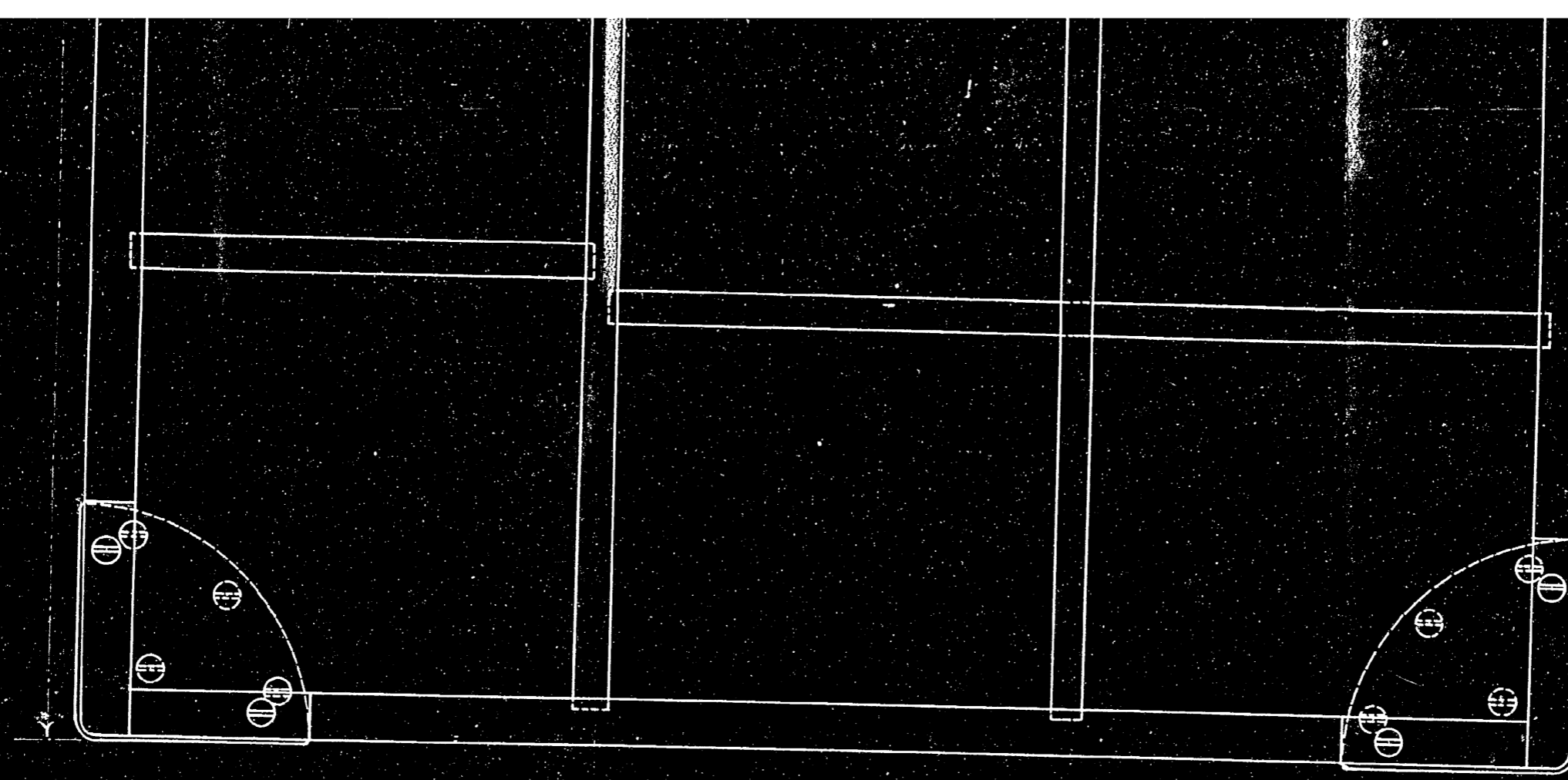

蠟燭及「マツチ」ハ場合ヨリ内箱
ヨリ取出スコトヲ得

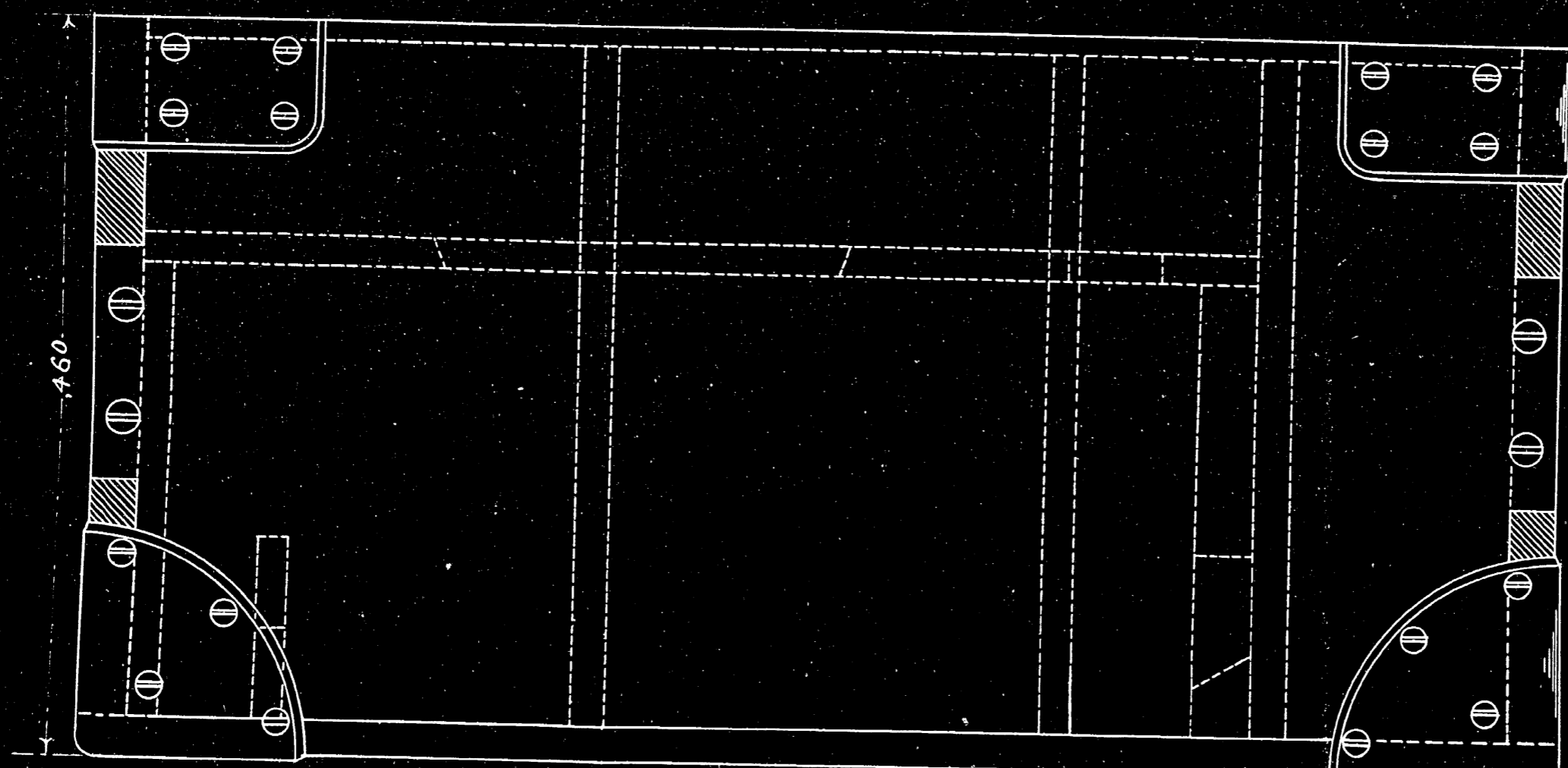
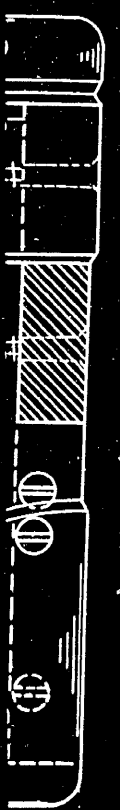

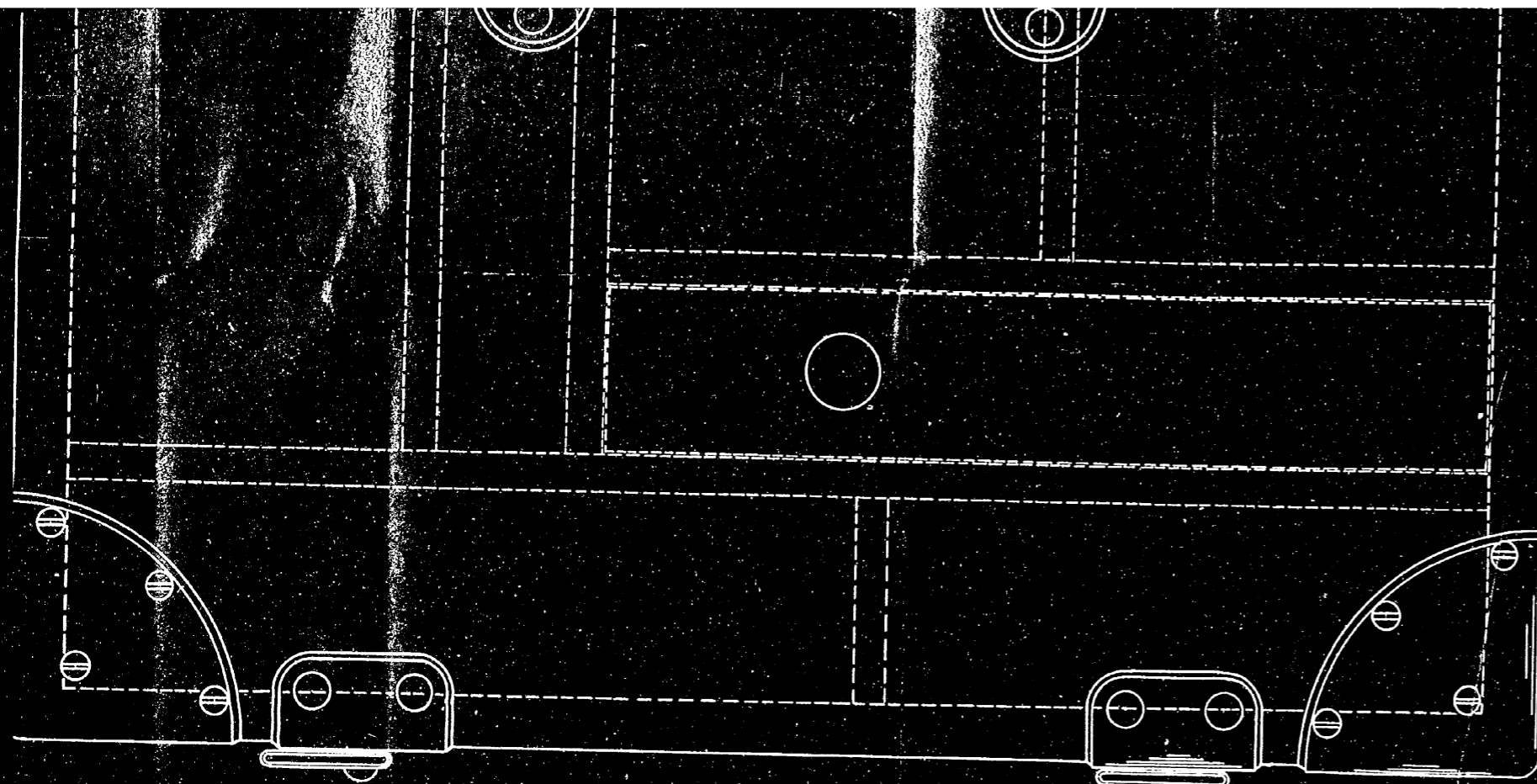

I
I

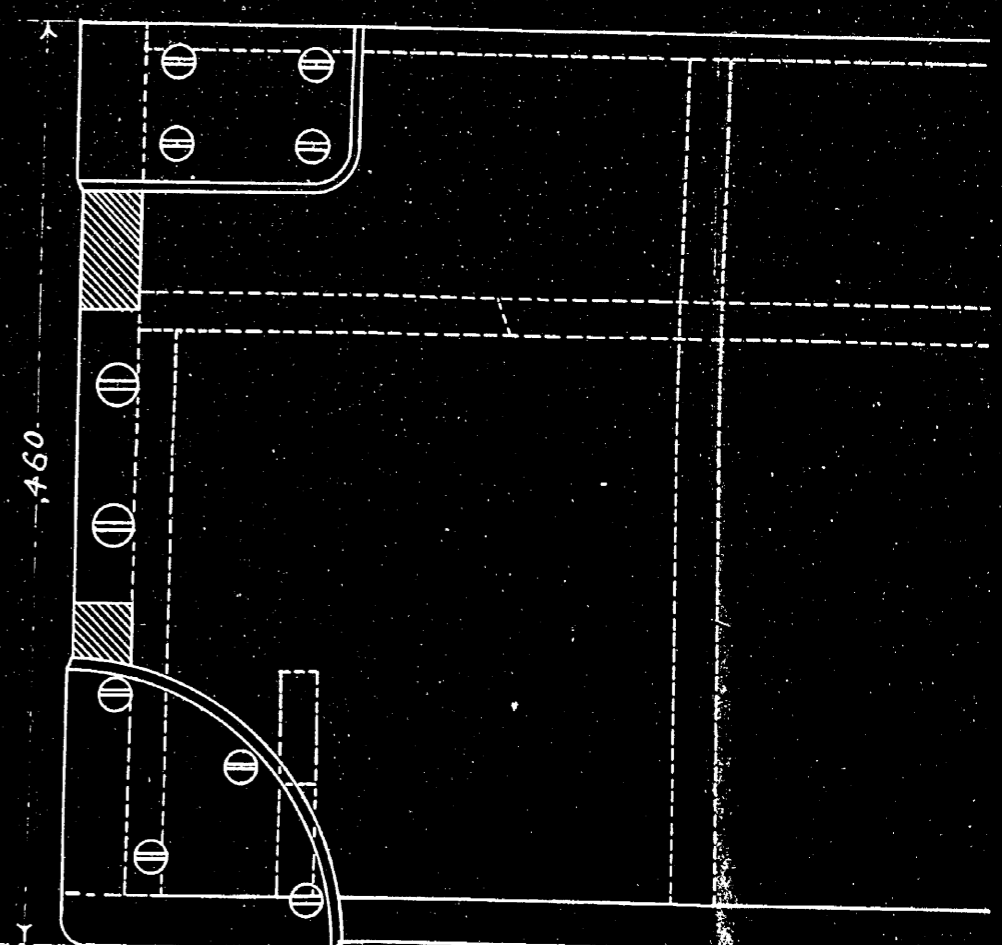
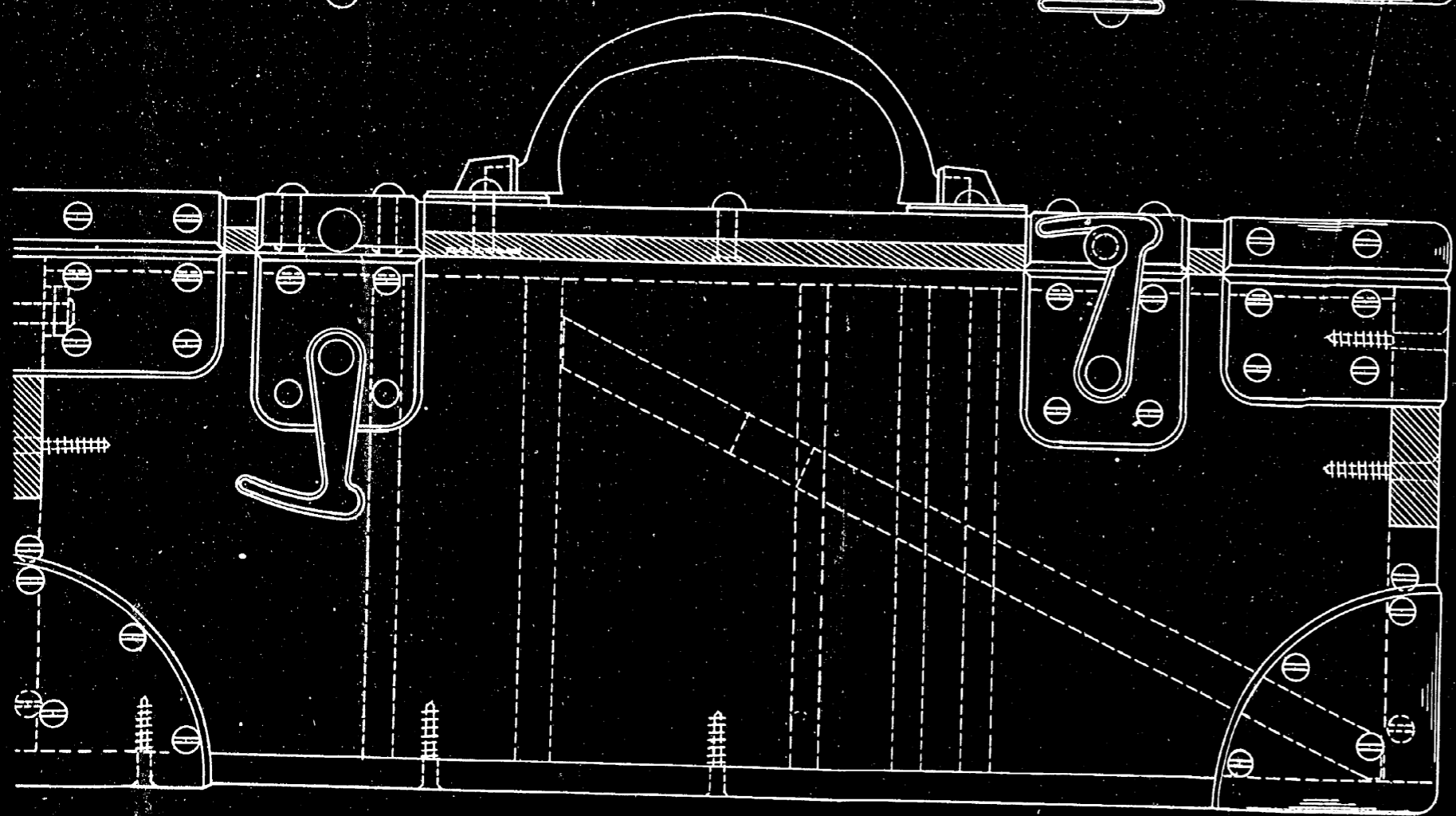
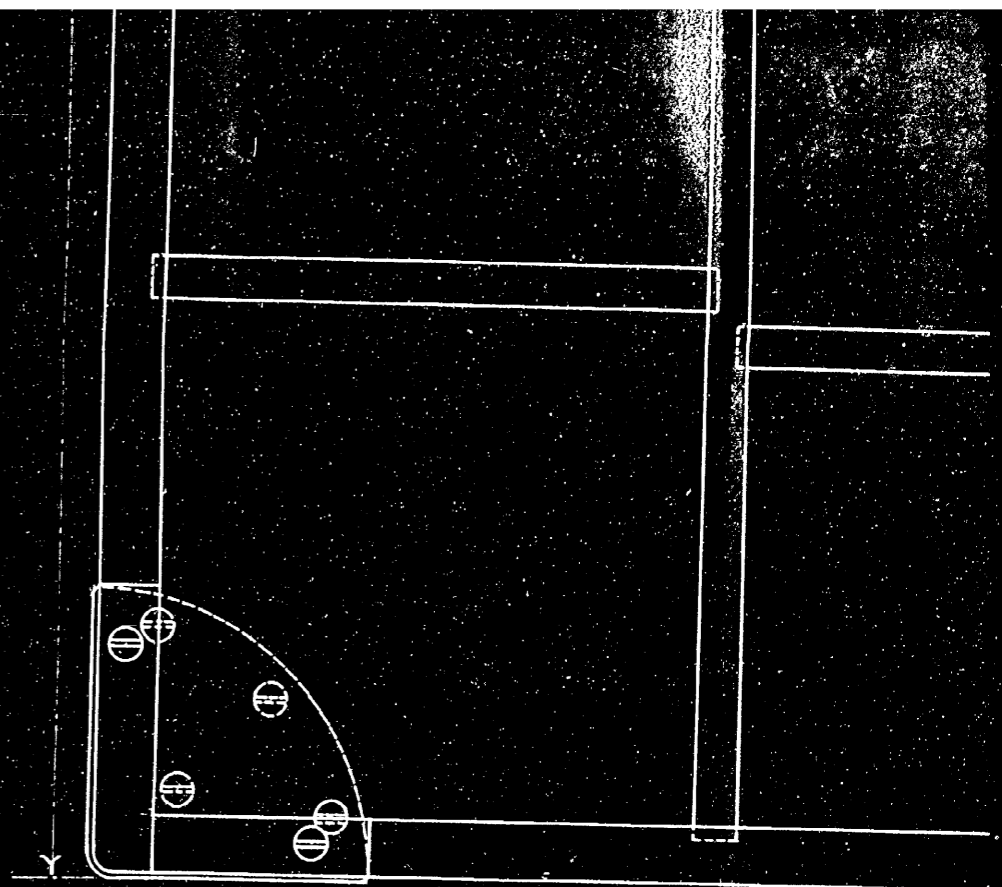

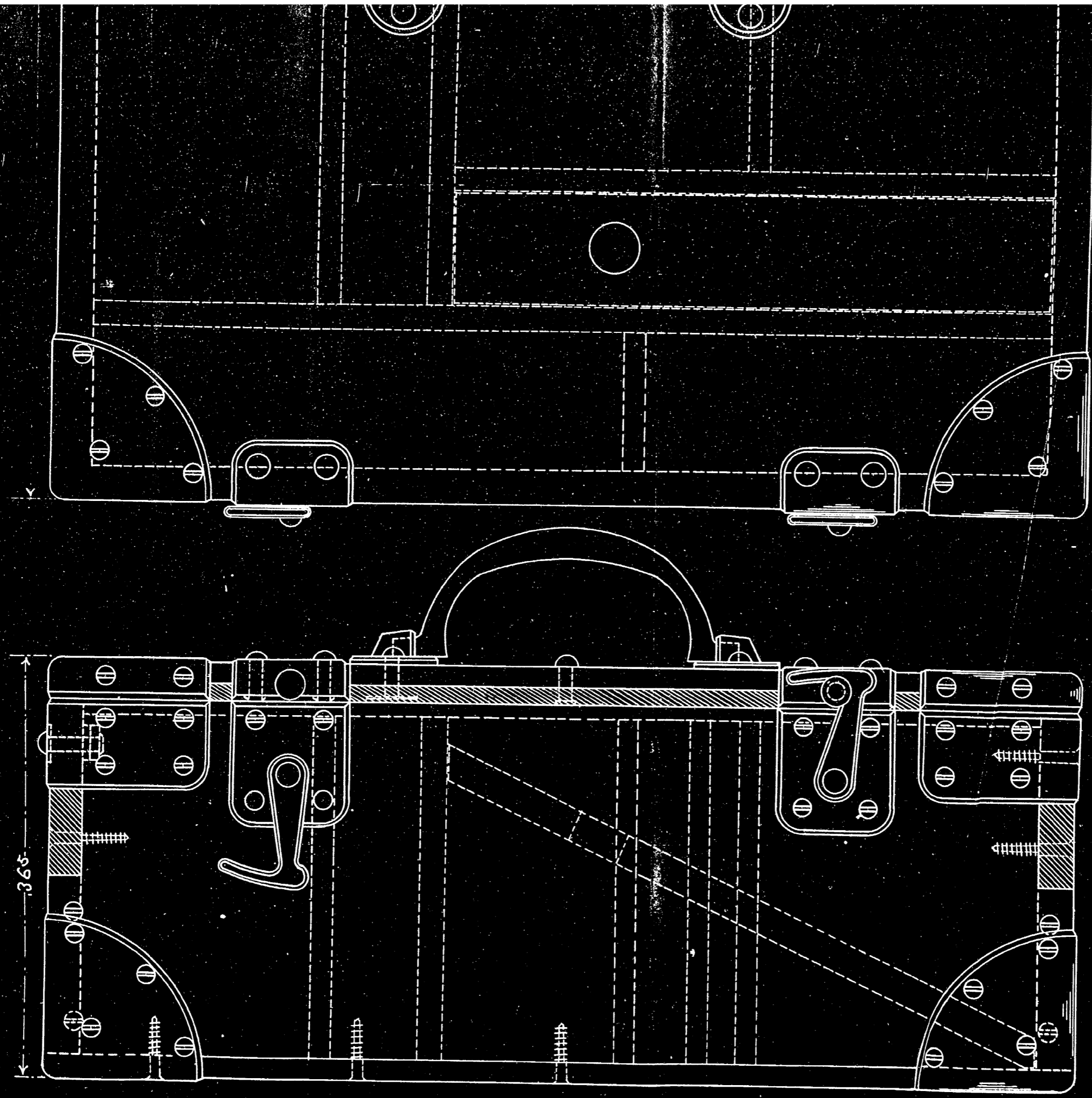

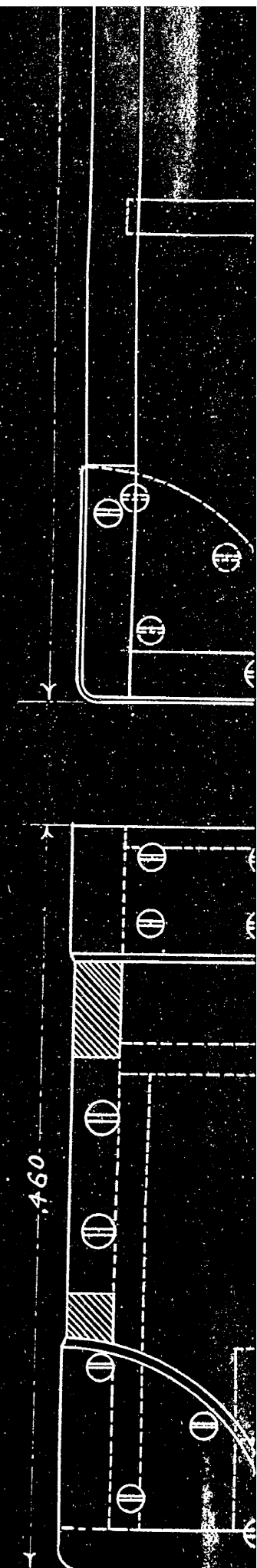

I
I

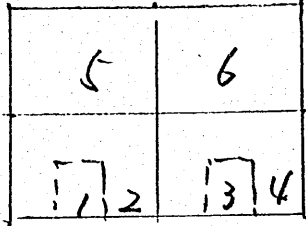

分割撮影ターゲット

分割した 部分の撮 影順序	
分割撮影 した 理由	A3判以上のため
<p>上記のとおり分割撮影したことを 証明する</p> <p>4 年 12 月 4 日</p> <p>主務者又は 撮影立会者 加部東 保夫 </p>	

箱板器

壹

外科
薬

7500

シライヒ液瓶 四〇個 約三ノヒ液瓶 〇個	メニール酒 三三五瓦	酒 四〇〇瓦精	溶 石酸 三三五瓦
液 量 一組 器	沃 二〇〇瓦 丁	固 形 石 酸 精 三六個	
ワセリン 三三五瓦	昇 汞 鏡 五〇〇個	硼 酸 鏡 二〇〇個	

箱内板醫隊

号壹
I
I

樽金具眞鍮

本圖ノ尺度拾寸ヲ壹尺ノ定メ敷中寸以下ノ位十知ルベシ

外科
囊

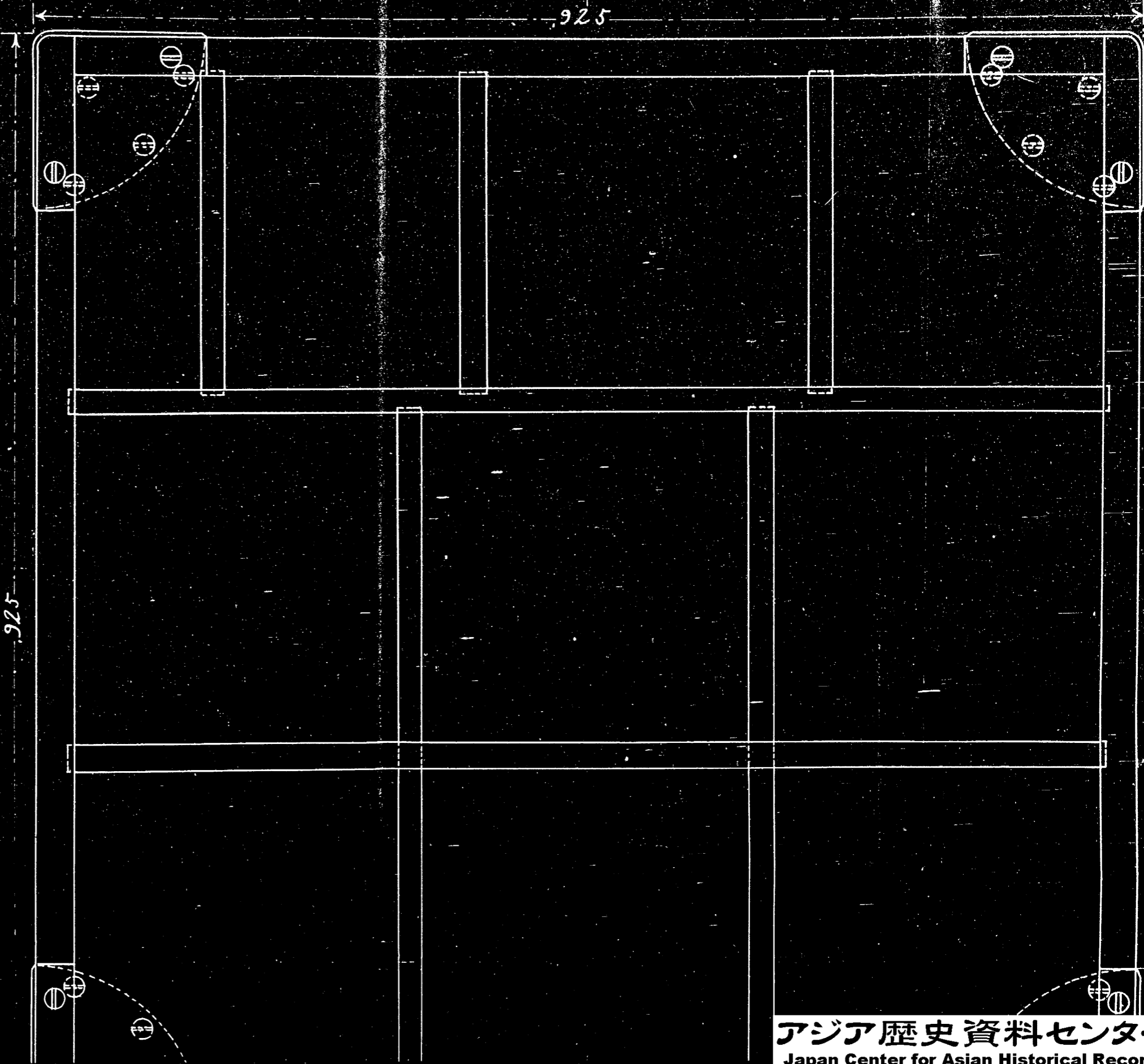

8.500

洗水器 洗球子 洗刷毛 二個 一個 一個	管子 一個	藥杯 一組
	針 一個	體溫計 一個
	注射器 二具	尿管 一個
	尿管 一個	尿管 一個
	止血帶 一個	
用子 一個	雜用 一個	石 一個

外科
 一具

0038

隊醫極内箱

壹号

工
工

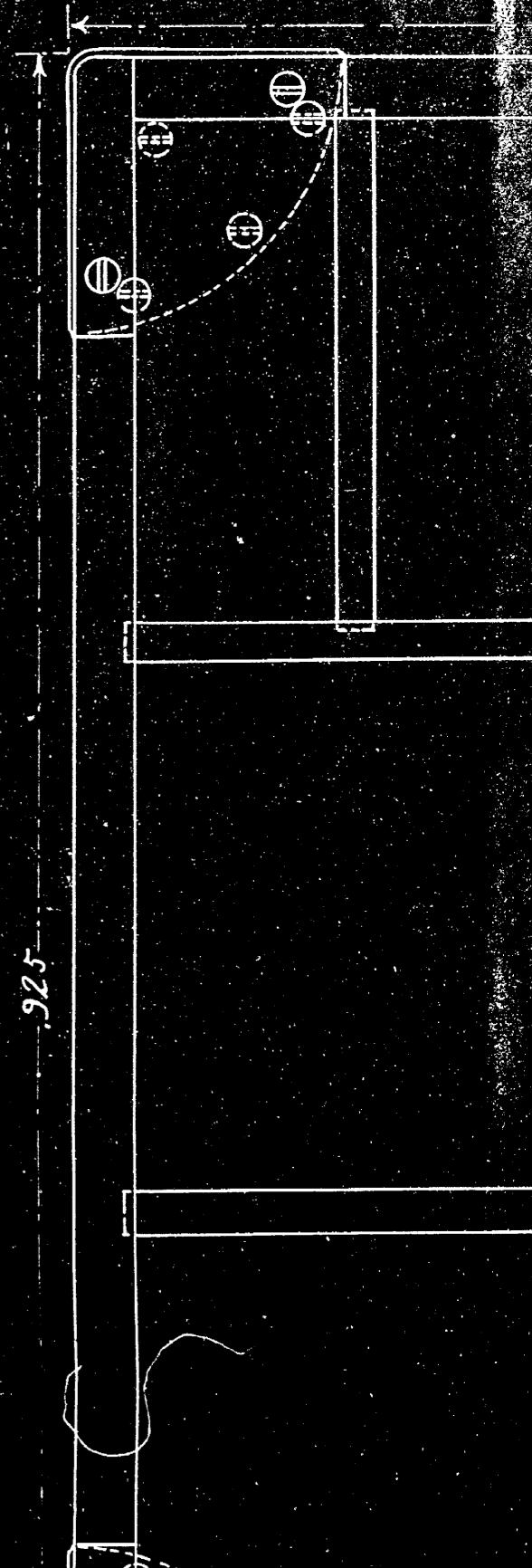
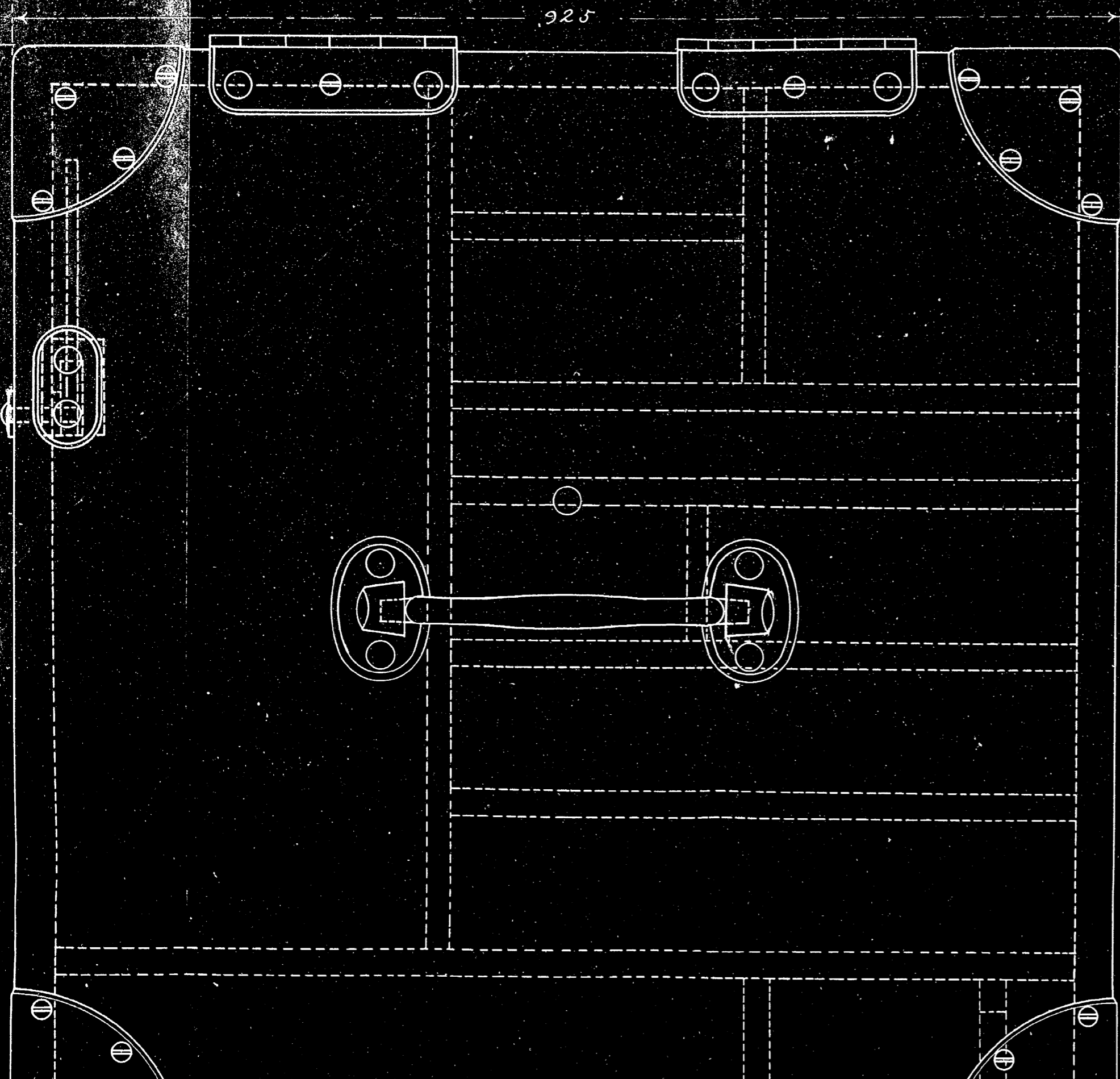

樽金具真鍮

本圖ノ尺度拾寸ヲ壹尺ト定ム數字中ニシテ及下寸位ナキ

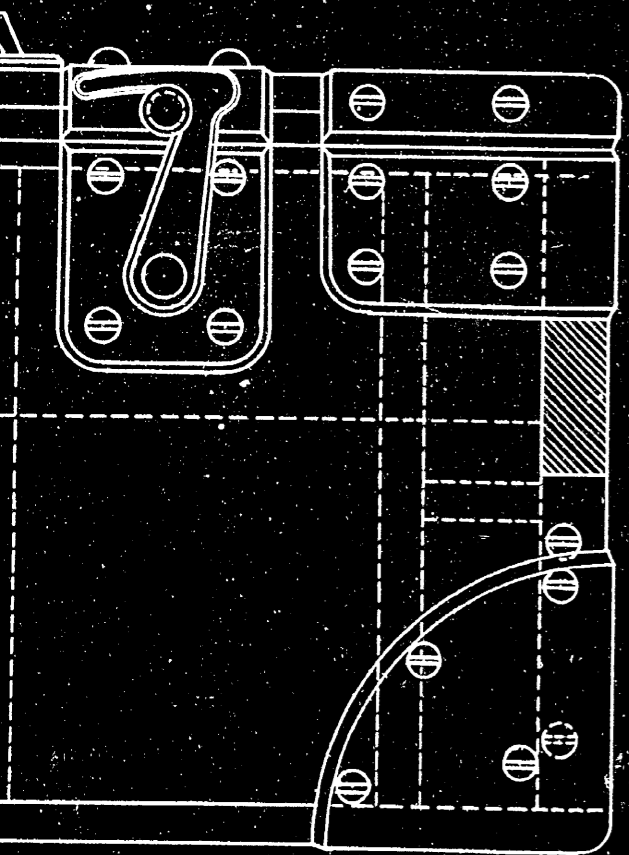
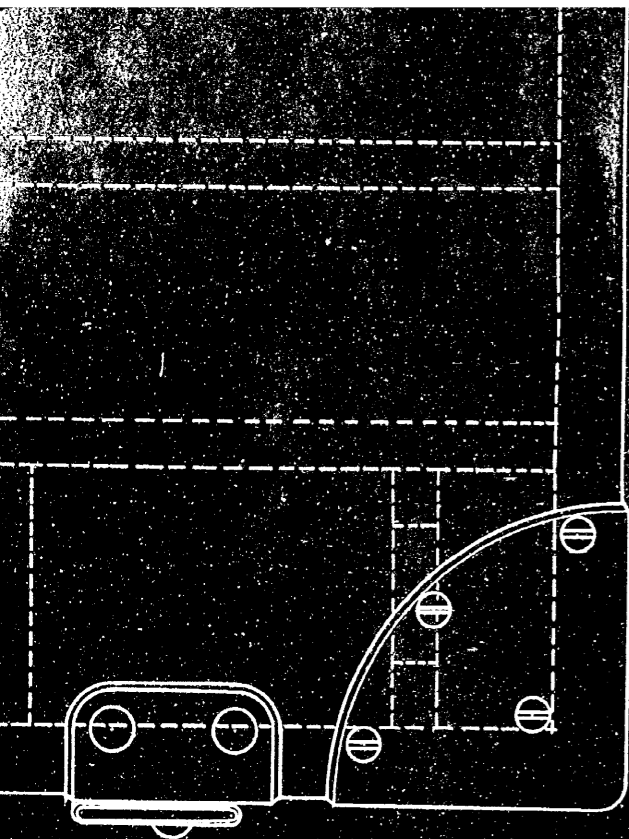

定ム数字中口ノ位置ヲ知ル

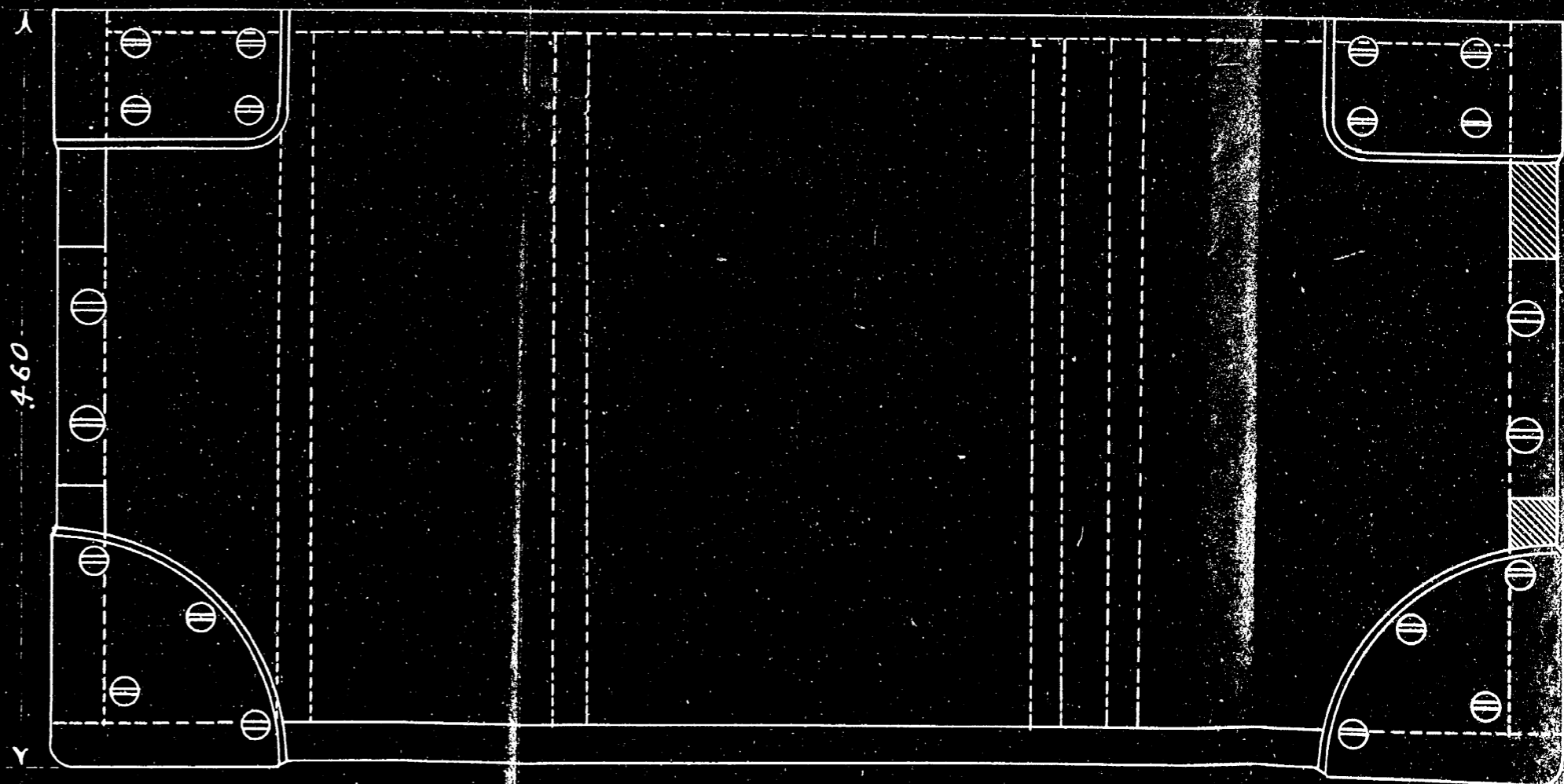
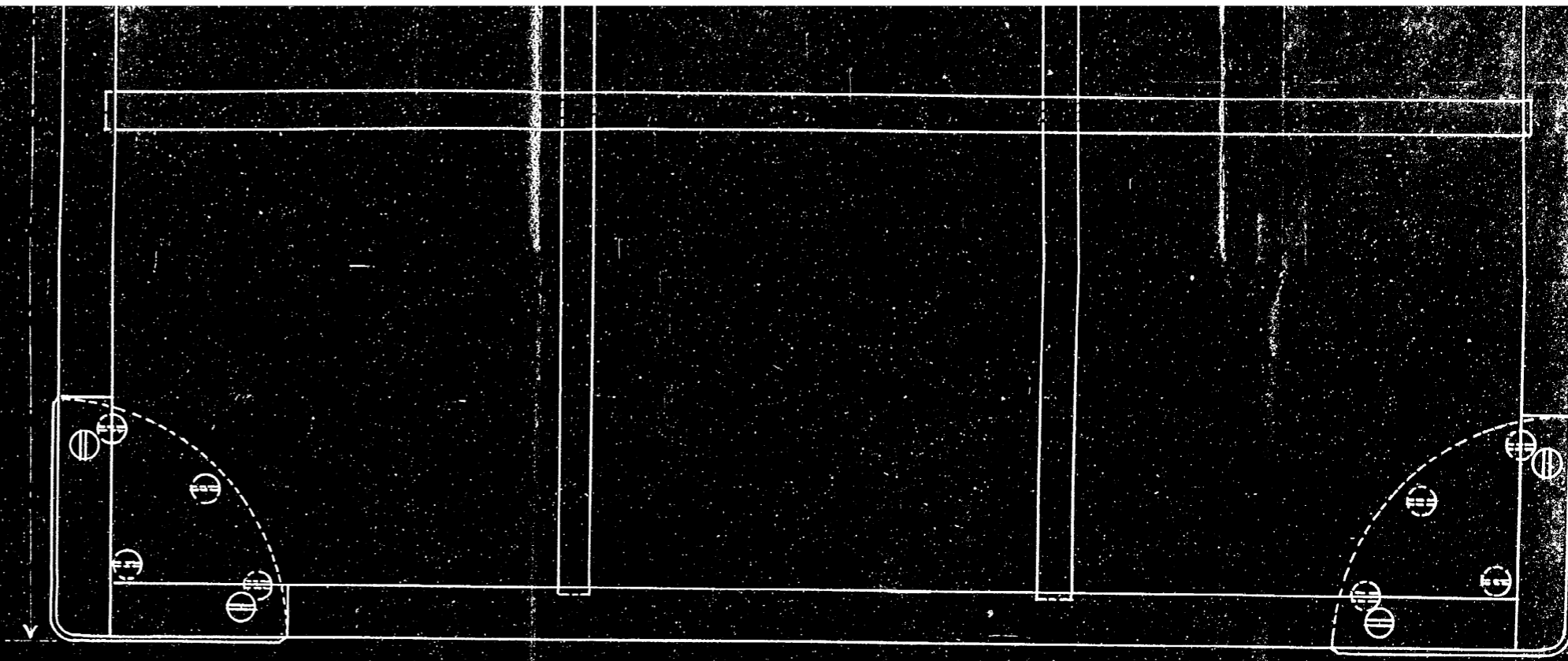

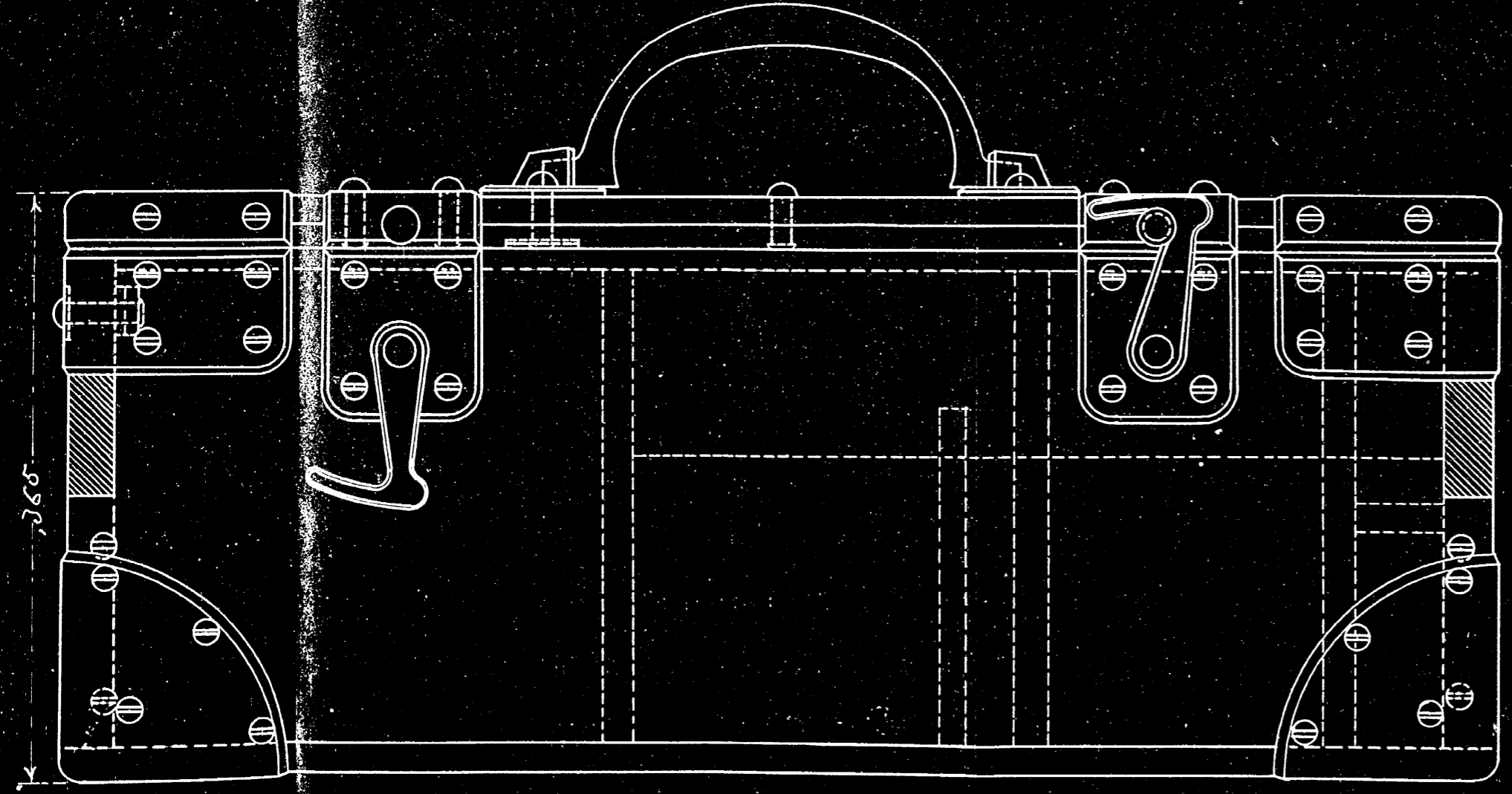
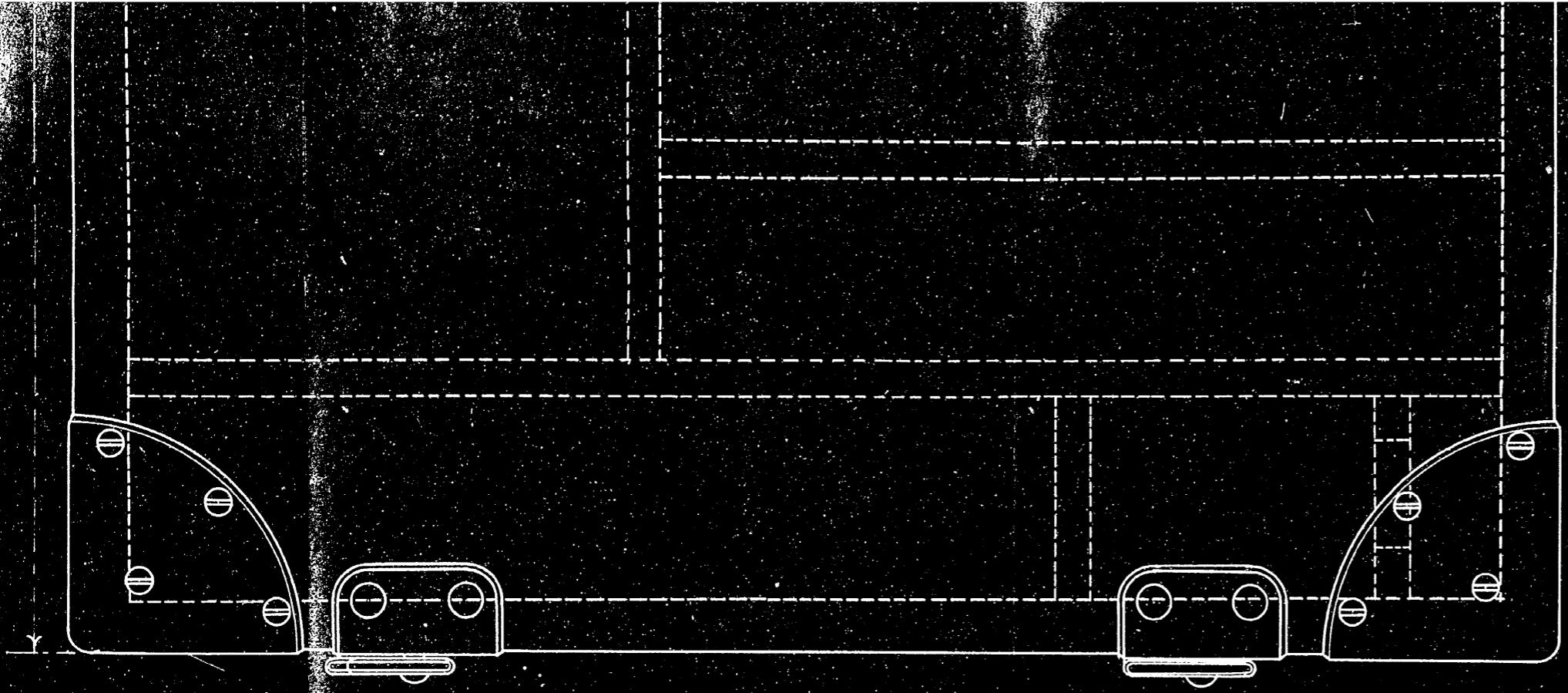

尺卜定ム数字中コシマズ下寸位十知ルベシ

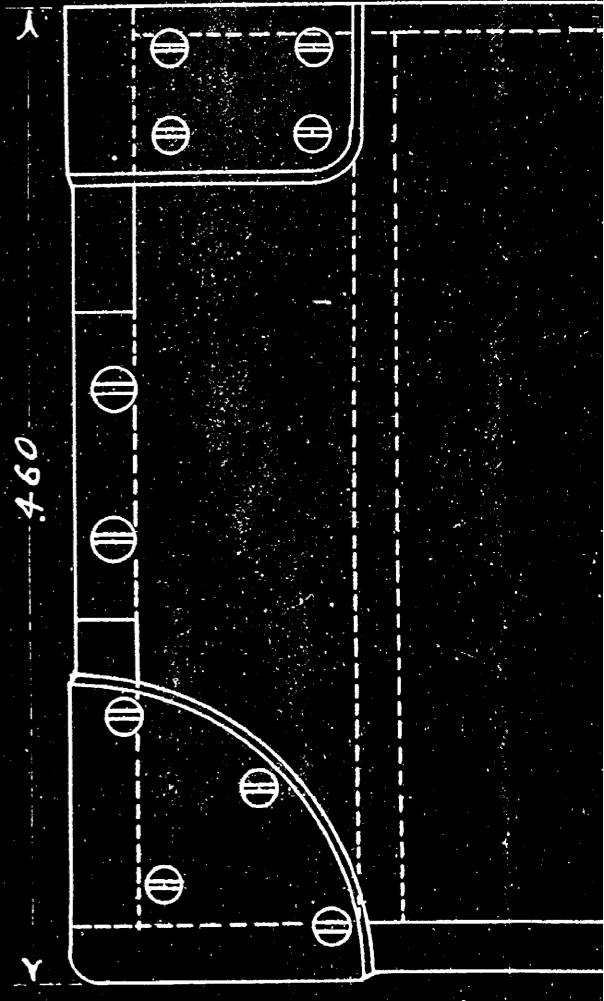
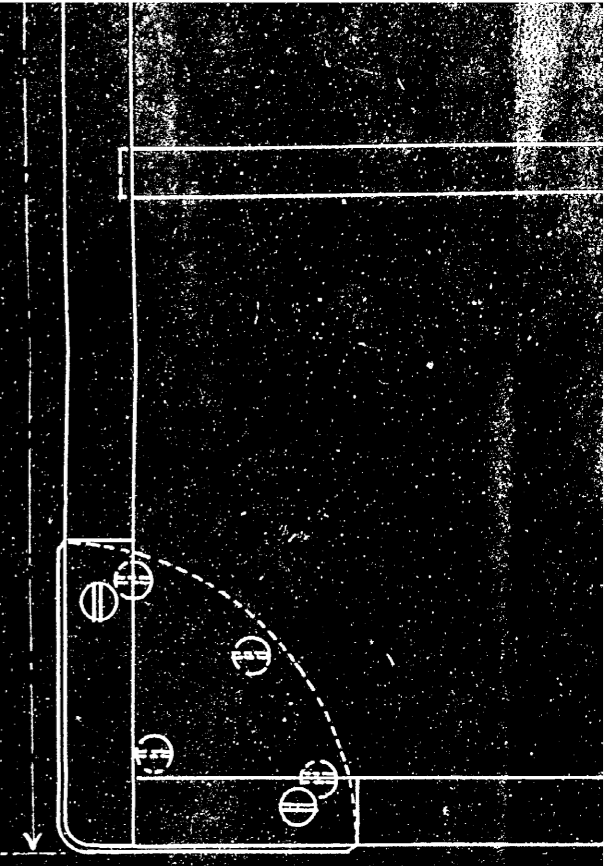

分割撮影ターゲット

分割した 部分の撮 影順序	<table border="1" style="margin: auto;"><tr><td style="text-align: center;">4</td><td style="text-align: center;">5</td></tr><tr><td style="text-align: center;">1</td><td style="text-align: center;">2 3</td></tr></table>	4	5	1	2 3
4	5				
1	2 3				
分割撮影 した 理由	A3判以上のため				
<p style="text-align: center;">上記のとおり分割撮影したことを 証明する</p> <p style="text-align: center;">4 年 12 月 4 日</p> <p style="text-align: center;">主務者又は 撮影立会者 加部東 保夫 </p>					

00400

箱内極醫隊

上号
1850

乳鉢	
蠟	搜
燭	索
六本	燈
	一個

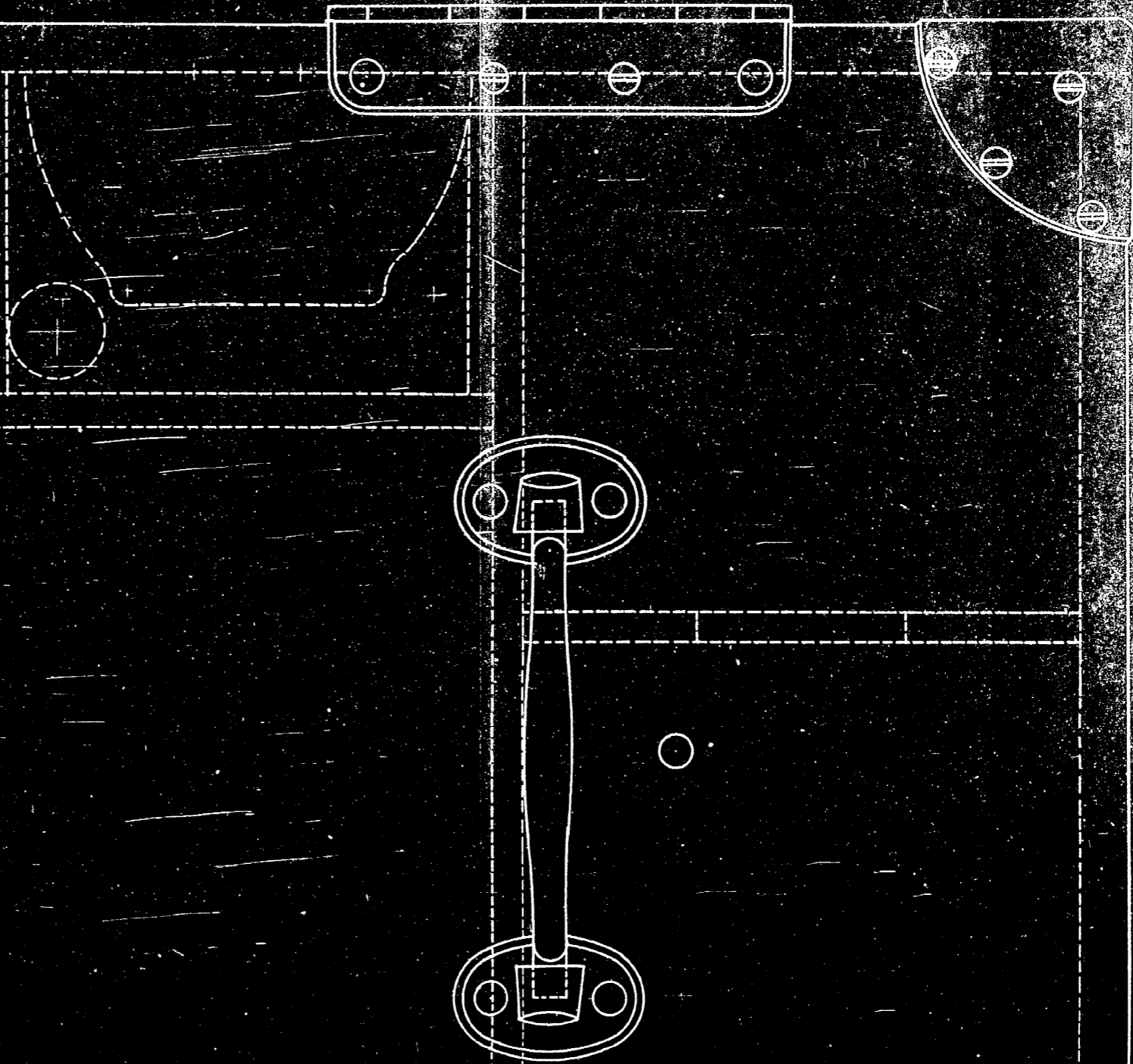

樽金具眞鍮

5700

	組ルテータカニトテネ	枚00五紙色薬	個乳鉢	搜 索 燈 一 個
	医科囊 一具	個一子舌歴	蠟燭 六本	
点 眼 瓶 五 個		個一鏡門肛	マツク 試験管 一組	
		檢眼鏡 一個		

秤 小 一 具	匙 一 個	二 個	耳 鼻 咽 喉 器 械 小 一 具
------------------	-------------	--------	---

箱内概略図

1850

箱内板醫隊

上場券
1850

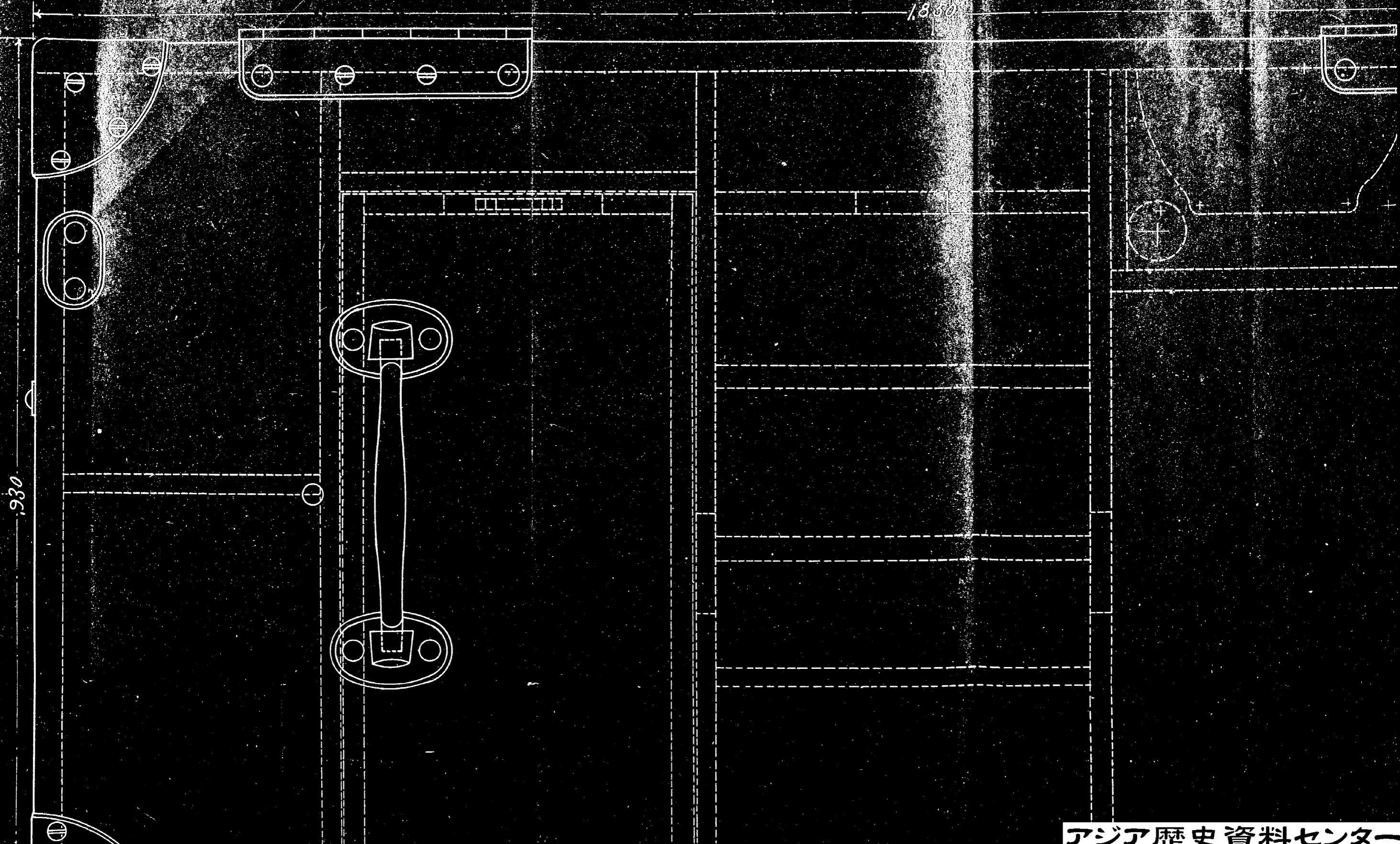

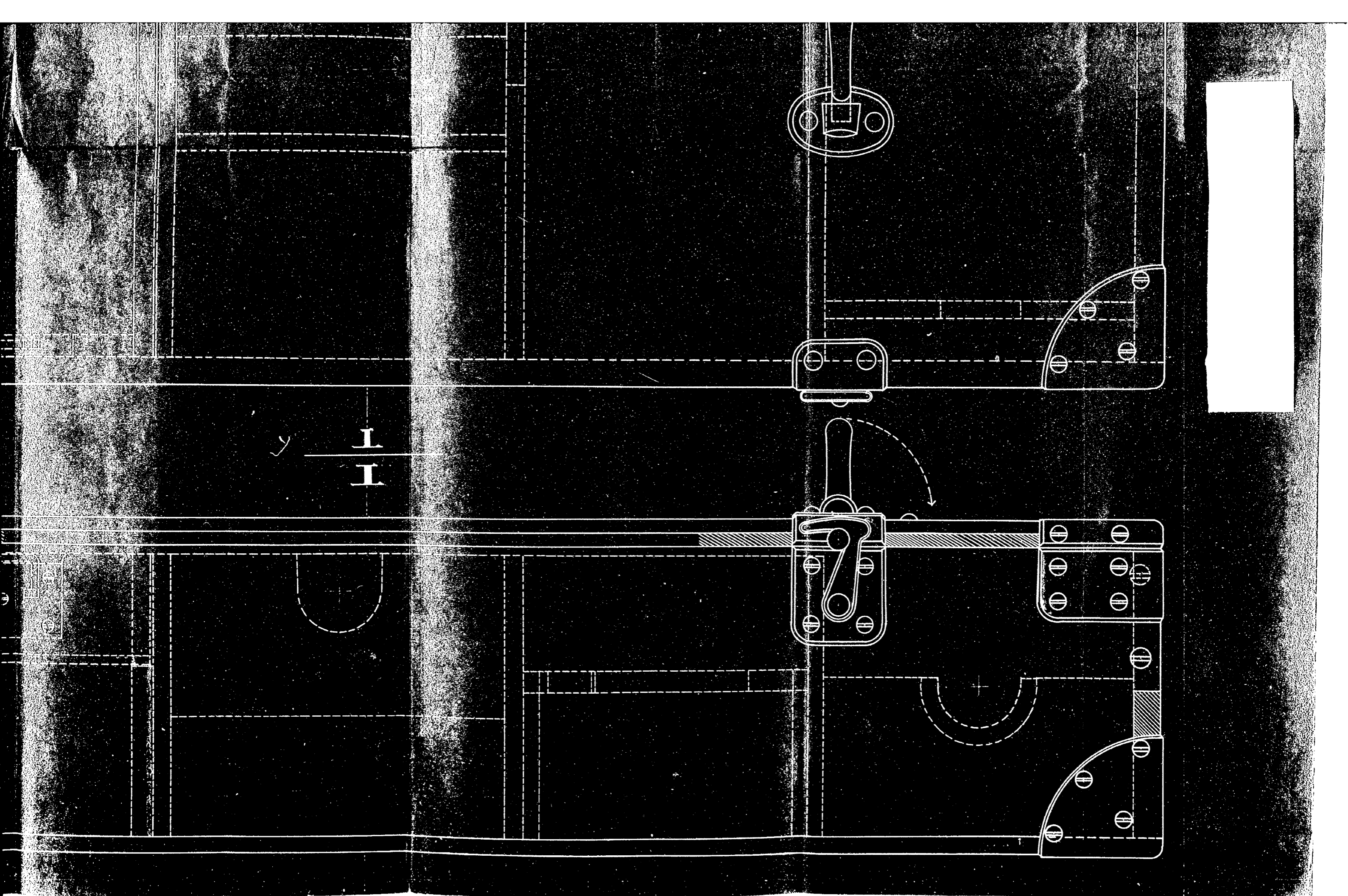

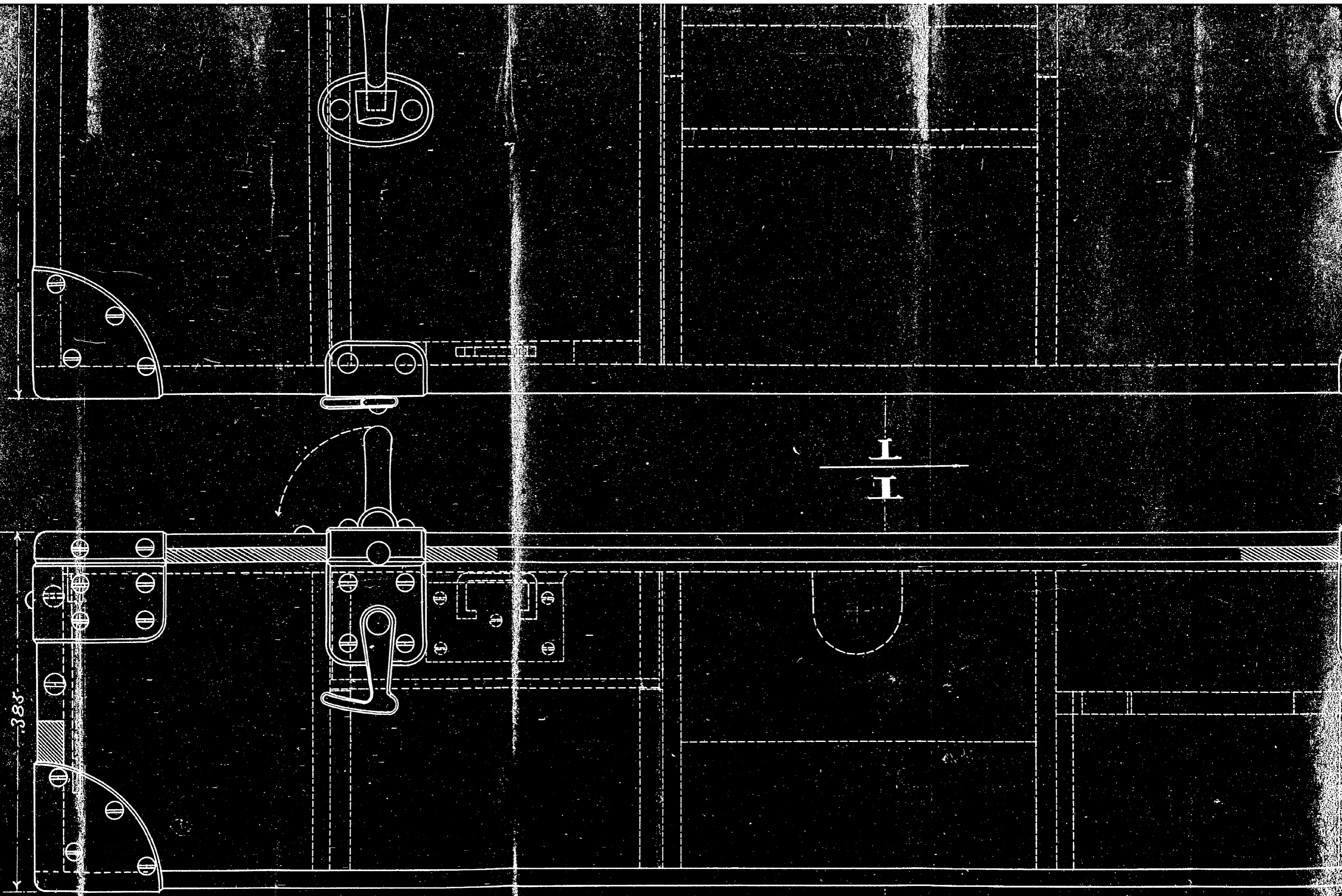

I
II

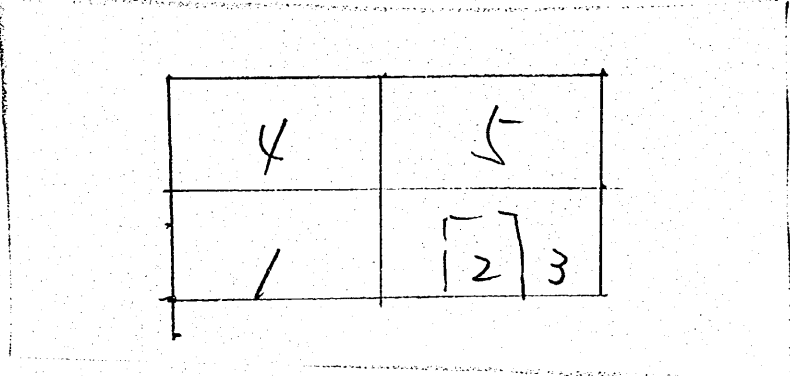

分割撮影ターゲット

分割した 部分の撮 影順序	
分割撮影 した 理由	A3判以上のため
<p>上記のとおり分割撮影したことを 証明する</p> <p>4年12月4日</p> <p>主務者又は 撮影立会者 加部東 保夫 </p>	

隊醫極内箱

参号下

1850

