

記

一 二十六号 農具及雜物 四十二個

右中 三月九日 連

一 二十七号 鯉鱒干 拾 鯖鱒水漬 壹拾

ニデルソン社、注文種物 十六個

但種物ハ 担当者府へ 回送分

三月二十日 連

一 二十八号 化學藥品 壹瓶 十九個

但 担当者府へ 回送分

四月五日 連

一 二十九号 忠具 拾 七十五個

但 種物 三個 担当者府へ 回送分

開拓使

四月十四日 連

一 三十号 忠具及雜物 十三個

四月廿四日 連

但内ホツブ六拾ハ 華屋社府へ 回送分

一 三十七号 田録 壹巻 五個

五月十七日 連

但 種物 多ク 担当者府へ 松尾儀助へ

送分

以上

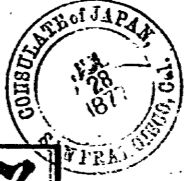

Amagiri

予の九拾七号
 五月廿三日ハラシケフロニ氏ヲ貴官ハ電信
 ノ義ニ付第三號三号ヲ以日申一裁ニ趣了
 義九ハ當使屯田兵用銃包及彈藥ヲ購
 入ニ義兼テ同ノ信義致シテ代金トシ電
 信ハ梅ヲ不異送呈スルヲ為シ若延延
 電報生感スルニ可ク之保書三十三号
 文中一五〇銃包取方及廿三〇廿五號銃
 ノ方記載スルニ據テ控方ハ一後ハ梅
 左隣同ノ義手致シテ存スルニ及後
 未ノ購入思代價中金三〇〇元取付
 ノ義年及三〇〇元日銀ハ據テ日
 九日申スルニ可ク之保書三十三号
 開拓使

開拓使
 關東支店長 松本 義
 明治二十七年七月三日

英國領事館
 領事 柳谷 徳之助

信御事三十三号ニ付申上ルニ一ヨクハキ
 氏ハ給送ノ出テ四箇月有リ。我志ハ何
 ハ無收取ノ意ハ無ク候也

away B

才一子也抄六

昨九年十一月十九日附才二子三五三抄抄(抄)ヲ以

テ之也 マルキユス、之、ハウレイ社中ニテ輸入

之義乃由信抄抄之正 幸耕 鋤 アルボン、ソネキ

四正幸耕 鋤 アルボン、ソネキ 外 達及地

試法之尤也 玉極便利 之品ニ付又之正

幸一抄抄具四正 幸一具 但古馬具 外ニ餘備

トシテ馬具四正 之品ニ付又之正 幸一具 但古馬具

目テ古代價ニ寄至全之品ニ付 西信之向ノ經

及之之品ニ付 之品ニ付 之品ニ付 之品ニ付

之品ニ付 之品ニ付 之品ニ付 之品ニ付

明治丁卯六月廿日 西村大書院 西村大書院 陽



開拓使

五中圖書院

西村大書院

遠伸 追般 之品ニ付 之品ニ付 之品ニ付

中 陽地抄抄 書院 之品ニ付 之品ニ付 之品ニ付

西信 之品ニ付 之品ニ付 之品ニ付 之品ニ付

之品ニ付 之品ニ付 之品ニ付 之品ニ付

Ans. Aug 21. 77



第千九拾五号
常使ヨリホラシケテ
鏡色ヨリ義ノ付第拾四号ヲ以吉田云使
ヨリ電信ノ報第拾五号ヲ以右流
包三拾五号(三百箇)去月下ノ開帆也
京号ノ報船ヲ以神ノ島ノ開帆也
改申出ル者ヨリ越ノ報ヤリ流該品
本月十二日第拾四号ノ港取ル方
別ノ河多敷也梅ノ島ノ此段ヨリ
及申換授ル也

明治十三年七月十八日

開拓使官小牧昌世



領事柳谷謙太郎殿

開拓使



才千三百三十拾年
 差使に於て酒類製造に用ひホツゴ并
 ナヤンに於て之を酒類購入急便に回送有
 之に及同に古代價に差金五百韓圓債
 目之經理送之条は査収方之に及出
 及法依頼あり

在米國香港
 領事手続に備ふ紙
 開拓使官收昌

追伸 ホツゴ名借と爲、毎米内張紙景ラ
 在米國香港に有送之條は査収方之に及出
 開拓使

記

一 ホップ

英方 千六百ポント

但昨年收穫ノ分ハ麦酒醸造用ニ難相成矣ニ付

本年收穫相成候上等ノ分

一 チヤン

同 四百ポント

但麦酒樽内塗抹用ニ付上等ノ色薄キ分

開拓使



先般購入之系及區依系之海種産物種入

白松其他種物入産物有神之山縣之産物
先般送致在成物与方及白松等種物之系之付
第三松九号之産物之凡申成産物之系之種物
或個之申内之産物之産物之海及日之系
之存之以在回之系及日之産物之也

丁酉八月三日

開拓使書信申由達則



在米邊港

領事柳谷謙之助殿

開拓使



九月二十五日

開拓使ニ於テ印ノ行キル農校初年報文別
紙ノ通リ合取(電)マサツチエセツツ物アムハルスト、ツラ
一ツ氏ヨリ差驛ノ添存者十九日揚鑄郵船ヲ以テ
見渡、各呈送区々未作ヨリ自郵便直ヲ以テ見渡
送区有之海固テ不問ノ(各)抄紙書状ニ
各呈送物何事モ未作ヨリ自郵便直ヲ以テ見渡也

十一年九月十七日

開拓使大書記長友岡自筆



在名寄港

領事柳谷謙吉謹啟

開拓使

追伸 暹羅区々未作ヨリ自郵便直ヲ以テ見渡也
有之海固也

記

物品

札幌農校初年報文七冊入吉箱

記号

亞米利加合衆國マサチューセッツ、アムヘル
ストニ於テクラーク氏行

元價

金五拾六円三拾六錢四厘

開拓使

一 第八拾五号	インパイルウインガル <small>貳番形</small>	三	組
一 第三音器号	ホームス	六	組
一 第三音九拾七号	ハーナイフ	四	枚
一 第四音貳号	オハイヲ州、アイツキス	貳拾四	枚
一 第四音五拾号	スクツプ、シヤブル	六	枚
一 第四音九拾五号	カナナル、フイル、ハルロー	六	ツ
一 第五音七拾九号	プラシタルス、ホー三番形	拾貳	組
一 第五音。五号	ウイスシヤウス	六	枚
一 第五音九拾七号	グレインセツクルス	拾	枚
一 第五音拾号	ボールス	貳	枚
一 第五音無号	貳足牽マインプラシタ	三	輛
一 同	グライン、ストン	三	基
一 同	ラージワックス、プラオ	三	枚

開拓使

一 同	ホイット、ストーン	貳 於 四 本
一 同	ヘーフォーク	四 於 八 本
一 同	ムリアフオーク	六 於 本
一 同	ロシ、ボツタ、シードハー	三 本
一 同	ハアツクアイ、フイト、ドレロ	三 本
一 同	ハアクスアイモーンマシン	貳 本
開 拓 使		
バックアイモーンマシン カケカエ 附 属 品		
一 第 六 拾 八 号	カーデフィンカル	於 貳 本
一 第 六 拾 八 号	△イビデカーデフィンカル	貳 本
一 第 六 拾 九 号	フィンガルポルト	廿 四 本
一 第 六 拾 貳 号	ゲアル、シヤフトル、アツキスル	貳 本
一 第 六 拾 三 号	全 全 ガイデス	貳 本
一 第 六 拾 四 号	全 全 シトルス	貳 本

一 第六十五号	全	全	クロヲチス	貳	ツ
一 第六十六号	全	全	パトシス	貳	ツ
一 第六十八号			スプレング、キート	六	ツ
一 第六十九号			△カンプリートサイツ	六	杖
一 第六十九号			アイツキスル、ウワシス	拾	貳
一 第六十九号			ブラズシ、サツキレエン	四	枚
一 第六十九号			カツテング、サツキレエン	三	杖六枚
一 第六十九号			サイツパトシス	六	ツ
一 第六十九号			スイニスズンギフルキヤルシヤフトル	三	ツ
一 第六十七号			コネツキラングロブローズ	四	ツ
一 第六十九号			サツキレエンレハツ	三	竹
一 第六十九号			コツパス、スタイル、スワイツ、ブラオ	三	杖
一 第六十九号			スタイル、シヤゴブラオ	三	杖

開 拓 使

一 第三拾六号	スアール、サブソリョール、ブラオ	三 枚
一 第四拾七号	インド、プラオ	貳 枚
一 第五拾八号	ウエストル、フィード、シード、ソラウ	貳 枚
一 第六拾九号	カーネアル、バルロラウ	四 個
一 第七拾号	ウワタル、バアル	貳 個
一 第八拾一号	ウワタリング、ハアト	五 個
一 第九拾二号	フアールニク、ラタル	三 脚
一 第十拾三号	ヨアール、スクリング	三 個
一 第十一拾四号	ヲハヨール、州ノ斧	貳 枚
一 第十二拾五号	ゴロラド、ハエツチツト	三 枚
一 第十三拾六号	レンギリング、ハエツチツト	三 枚
一 第十四拾七号	イル、タエシ、ムニエ、ガワル、フアールク	三 枚
一 第十五拾八号	全 全 全	三 枚

開拓使

一 第百三十九号	スクワレル、クイン、ムニエワール、フラールク	三 枚
一 第百三十七号	金、金、金	三 枚
一 第百三十六号	ステール、シヤプロ	拾 枚
一 第百三十八号	ステール、イエージ、スボード	拾 枚
一 第百三十六号	ネール、ハマル	貳 枚
一 第百三十九号	プランタルス、ホー	拾五 枚
一 第百八十九号	ポテート、ホック	六 枚
一 第百五十五号	ワイズ、シヤアル	拾 枚
一 第百八十四号	ポラル、プロラネング、シヤアル	三 枚
一 第百八十八号	プロラネング、ソラツ	貳 枚
一 第百廿八号	グラス、ホック	貳 枚
一 第百三十九号	シンド、ワイーデング、フラルク	貳拾 枚
一 第百無号	紅クロバ種子	七ブツセル

開拓使

RECEIVED
OCT 9 1877
FRANCO

女子ある九十七名

合衆國

マサチューセッツ州 アルムールストークラーク氏に

別紙に通り、俄高皮毛枚、是等、何れ、何れ、先
差送、多、果、若、上、作、良、子、教、便、宜、且、安、進、項、之
加、此、段、乃、良、法、也、也

十一年九月十八日

開拓使大司馬及参事官



領事柳谷種吉郎殿

追伸 債入、種、多、又、別、紙、ヲ、以、テ、差、送、カ、ル、事
以、段、ノ、中、也

開拓使

記

一 物品

臘序片等物入等書

一 記号

米(圓)米港柳谷銘書了行

一 元價

金(圓)子(圓)

一 物品

海壳(圓)入等書

一 記号

米(圓)米港柳谷銘書了行

一 元價

金(圓)子(圓)

一 元價

開拓使

GOVERNMENT OF JAPAN
OCT 9 1877
KAWANO

有子五石九十八

當使注又品之義之付之乃時之月多者有物
殊之之取購入之 宛抱彈之樂之義之付之乃
以注意之浅在之以此些少之虧損之無之無
之程之即一之也之也之也之也之也之也之也
之也之也之也之也之也之也之也之也之也

十一年九月十八日

開拓局長 黒田清隆



在島津港

領事 柳谷滋吉 啟

開拓使

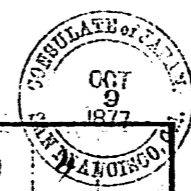

ラリック氏に差贈る臘膏一皮并ニ黒回者及
ヲ考た左の差贈り海軍後入御者呈送す
糸は落多育之方也

明治十年正月

開拓使大書記官 友成 寛

柳谷 慎 奉 啟

追伸 本文 由余とも 港 往 并 運 送 候 方 當
仕 購 入 示 代 二 為 差 送 宜 候 事 知 之 内 へ 同
仕 稿 一 同 へ 送 付 也

開 拓 使



才子より四段あり
 兼る及時依頼に楓樹種重なり引運り
 田送り成上る目ギルピンソルキー鋤括二具
 テーカング鋤五具共合九枚三柄神志川縣鷹込
 尾藤迄及馬舎ノ家ノ第百四十号ノ第百二十二号ヲ
 以譲り給申 城松路系知右耕鋤九
 十二柄去月三十一日回分庫より受取り馬舎
 ノ家ノ当地ニ於テ惣造り家ノ存購入方ハ先
 以具名立成及後ノ目字敷之系法換授
 口及及目回等也
 十一年九月分下

開拓使 田代 用格

開拓使

在米幕 領事柳若藤方印

送テ西ノ吉田西ノ路手次口及ノ為



庚子七月廿四日

差酒醴送用ホツア年差酒樽送用ナヤンヤ以樽
ハ急使ヲ以テ送リテ及生般及以依新イ書本
年收穫之ニ答ホツア年及以依新イ書本
占九七ポント部合大相神意何各在是以依新イ書本
ホツア年及以依新イ書本
相本月六日為是日最イ書本
試駭ホルイ書本
送イ書本
官況他日イ書本

十年十月十二日

王来素港 准事柳五謙

此伸而及イ書本
及以依新イ書本

開拓使

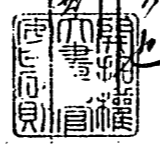



一千九百一十三年

内東のヨリは購入の成及コレミースアマメリ
カナ外各種神奈川知府宛先月郵送
お成其報が弟四十五箱一ツ以テ紙と音可
ノ最若も本月廿四日有達致店ノ下毎々
教へる系ノ成及此有法各等方ノ日程段也

十月十日

開拓使事務官 田定



在米者港

領事柳岩源吉印

開拓使

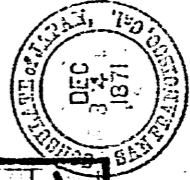

寛政九年九月十六日

尚供所用製羊忌城為記之通 且購大具送而之
及國寺未代修之由千之入至五抄本 國信高ノ經
及庶送之系以候 候之候 候之候 候之候 候之候

十年十一月十日

五杯権大之記官由田之候

素陸五河

以奉抄之謹言



開拓使

一ニ三四五六七八九十

一ノールキニナイフ	日	製革 器械	戴 杖
一ベイニナイフ	日		戴 杖
一ノールキニストーン	日		戴 杖
一コリンベーム	日		吉 杖
一ヒンズールステール	日		拾 本
一ズリニナイフ	日		戴 杖
一同替又	日		拾 枚
一トリニステール	日		戴 杖
一ナイフ	日		吉 杖
一スクリニストーン	日		戴 個
一スクリニストーン	日		戴 個
一タテールグラス	日	製 機	戴 個
一スクリニグラス	日		戴 個
一スクリニストーン	日		戴 個
一スクリニクレツケル	日		戴 個
一ナイテニクレツケル	日		戴 個
一ガラスクレツケル	日		戴 個
一グレニアームボルト	日		吉 個

記

開拓使

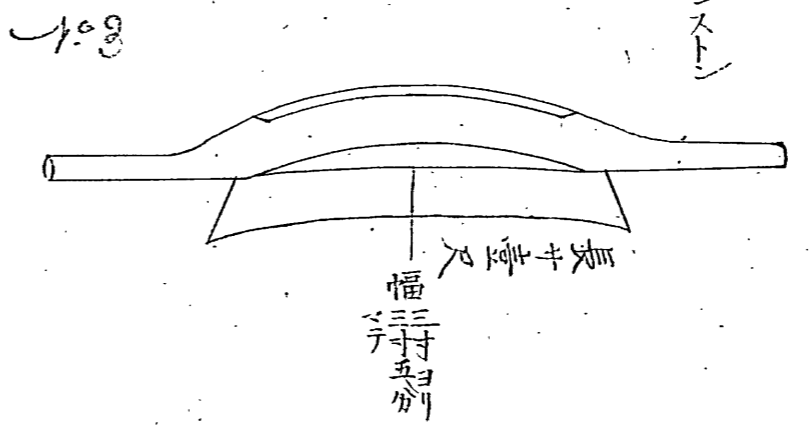
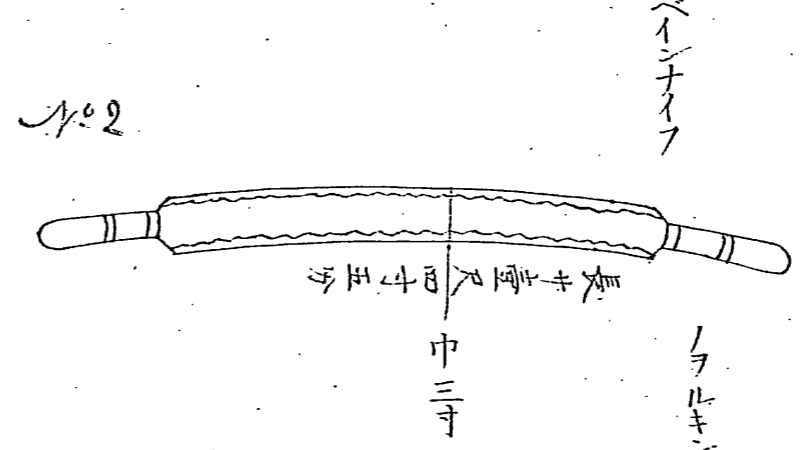
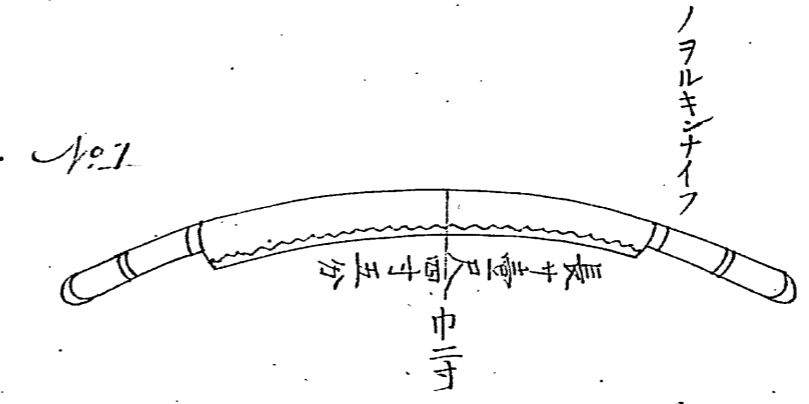
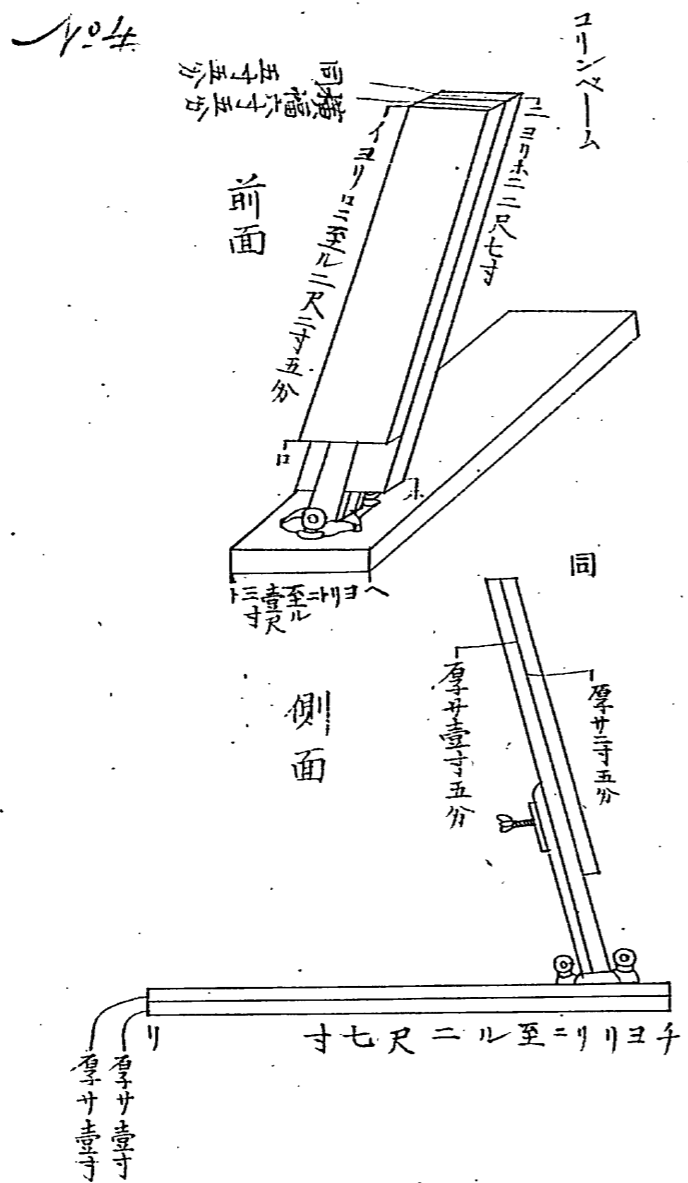

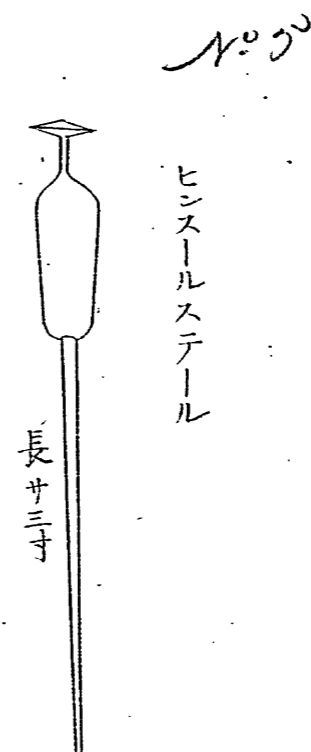
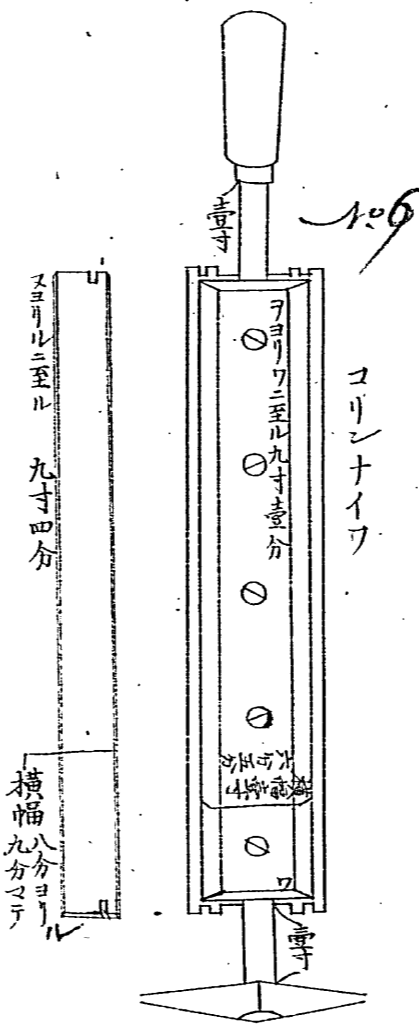
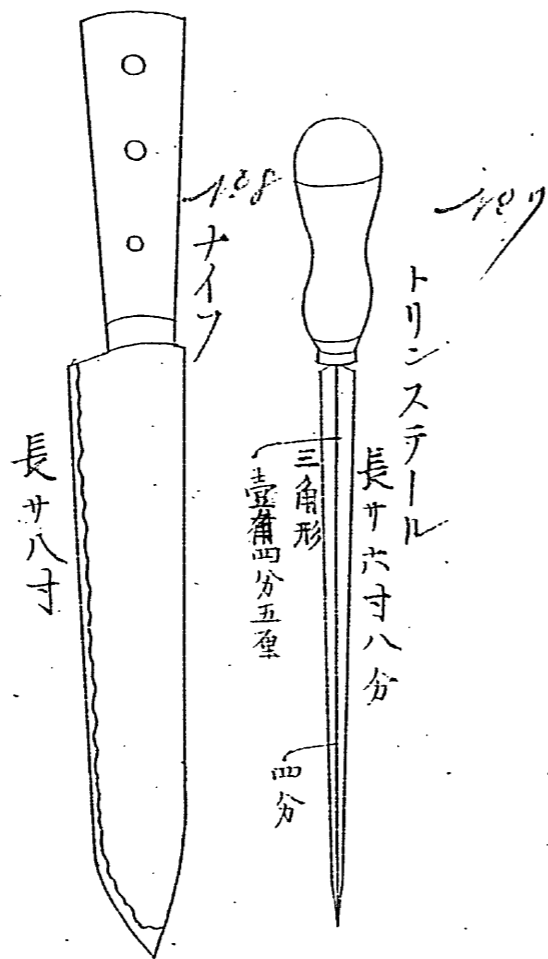

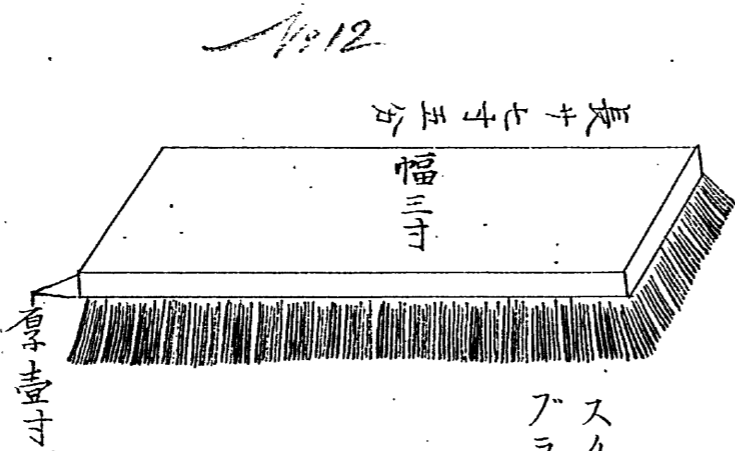
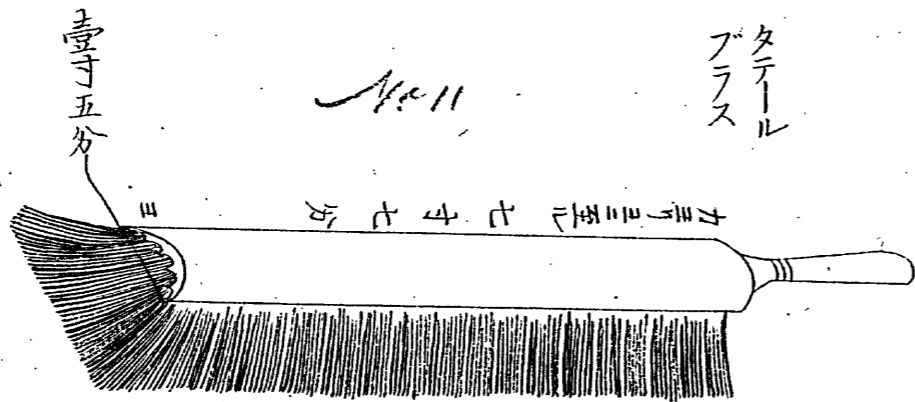

No. 9

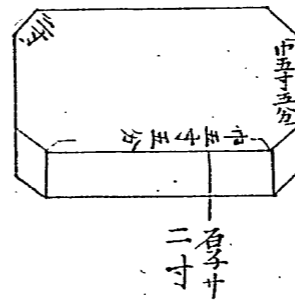

スクリーンストーン

No. 10

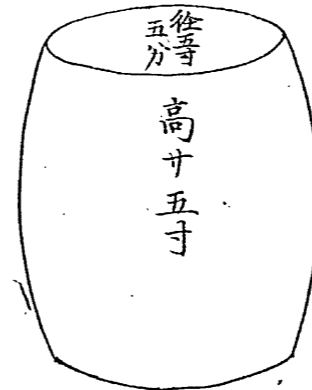

スクリーンプリンストーン

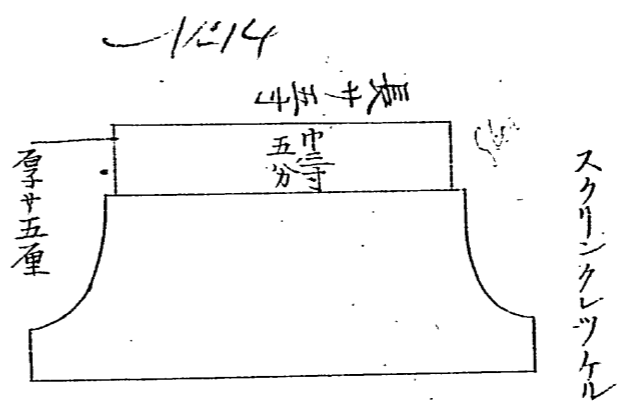
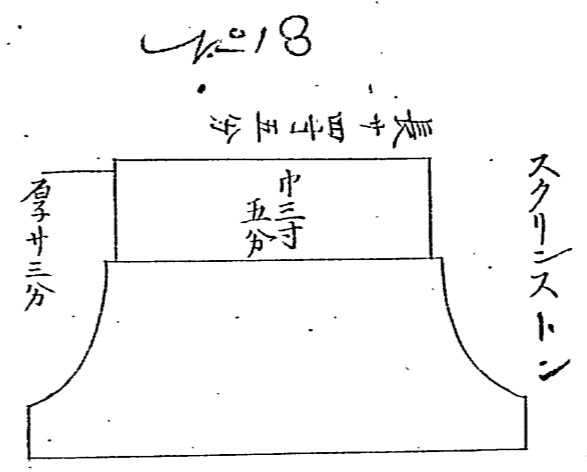
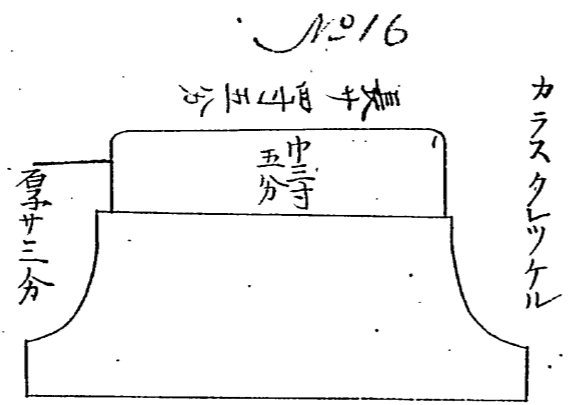
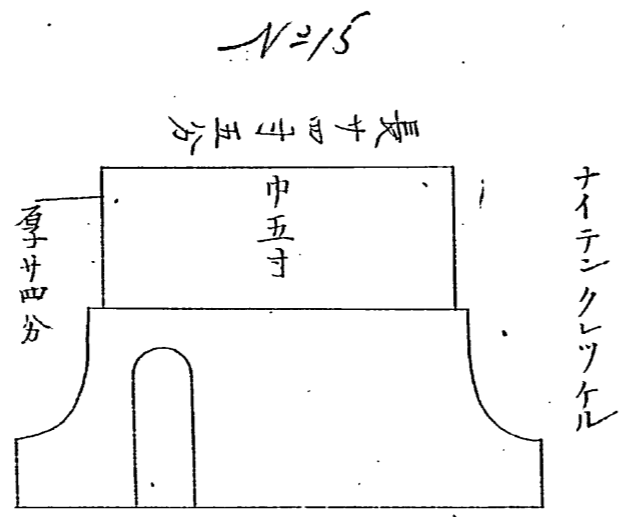

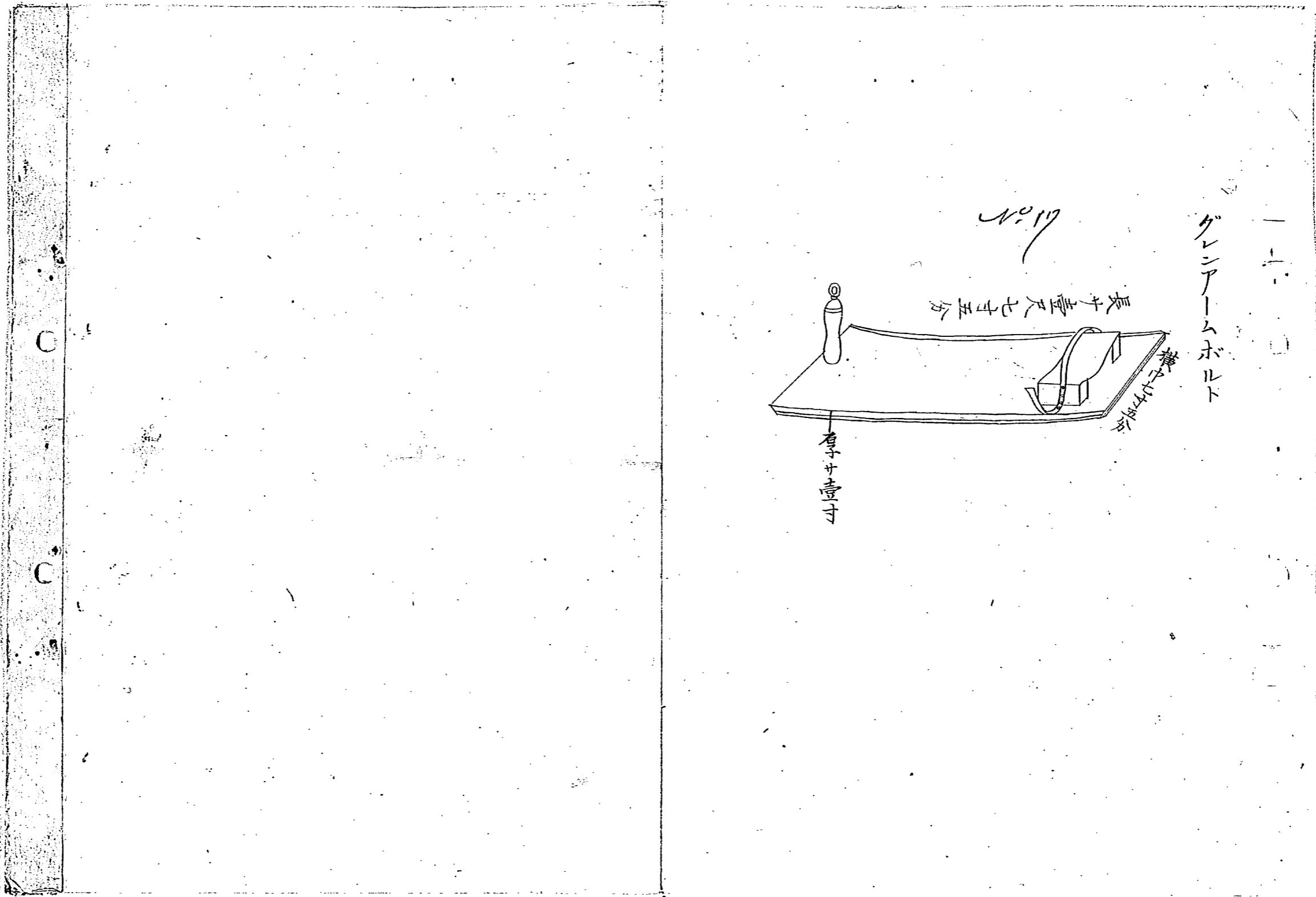

3-1532

0106

Recd Jan 27

次沙予山後

農具草種ヲ購入ノ事過般及は依察出ル便農
具之指相草種也色神奈川府廳ハ宛送付
成成ニ趣テ船積ノ間合意之旨未整ト云々有
之ヲ後便法送附可成事去月十日付信書以テ
申越之趣ヲ達則該品幸月九日午時運付ニ為
陸ノ知方之旨書ニ同子教ニ事ノ方之旨以テ接
授多及は同答也

十年十月九日

開拓使官安南之則

在案榮港

領事柳谷通

開拓使

追伸 是年草種ノ事種也色トは記裁カ之ヲ為
其 宛送付ノ旨書ニ同子教ニ事ノ方之旨以テ接
初方之旨書ニ同子教ニ事ノ方之旨以テ接



第... (vertical text)

... (vertical text)

明治十年三月廿七日

開拓使書記官西宮則

立本國素港 開拓使

開拓使

Ameyo 6



光緒四年九月

當使所用農具不記之通リ作法手教以購求
急便ヲ以送送而後有之度尤代金之裁ハ昔田公
使ハ蒙テ預テ金之送之者去之角ヨリ四金之數及
去之裁之通及通者係以般ハ下ノ承之及
去及以係之也

光緒十一年一月十二日

開拓使事務官 田中

在米國桑港

開拓使事務官 田中

開拓使

當使所用農具購入、
義桑港柳谷領事、
及依頼、
付右代金、
當米金子、
邦差込、
因、
米、
其、
飯、
は、
預、
金、
内、
右、
金、
負、
回、
入、
日、
圓、
金、
方、
之、
為、
此、
以、
及、
其、
儀、
也、
也、

明治二十一年一月二十日

開拓長官吉田清成

米國兼盛頓府駐在

全權公使吉田清成

開拓使

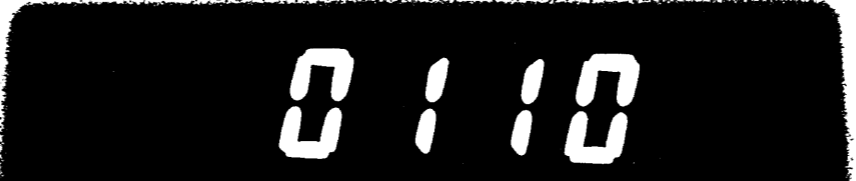

記

物品

草木種子渡り類入書

記号

暹羅利加合衆國マサツキユセツツ、アムルスト
シラーク氏行

元價

金貳拾弗

物品

樹木種子入書函

記号

紐育モントポーフ養樹馬行

元價

金拾五弗

ニ

開拓使

美国 マサチューセツ州 アマスト農学校の教授 ウィルヘルム・エス、
 クラーク氏(送) 著スベキ見本類ノ表

若干、草種類	三	表
樹木類ノ見本	四	表
粘土石	四	表
牡蠣壳	四	表
軟化石類及水草類	三	表
炭酸石灰	一	表
火山玻璃 (ラガサイチア)	三	表
透明石英	二	表
石炭	一	表
土人ノ匕	一	表
全帽子	一	表
全匙	一	表
全鬚拂具	一	表
全煙管	一	表
全山刀	一	表
全煙草匣	一	表
全槍	五	表
槍 (クラム)	二	表
槍ノ鼻ノ飾	一	表
泥炭石	一	表
土人ノ針套	二	表
磁石	一	表

開拓使

デハロロ





第百六十七号

製草器及農具草種共購入之件送般
 及依頼之件今因製草器械並個農
 具如草種等項其他クラーク氏、依托及
 其繪圖引置械入等五者由之使了通送
 之、分共神奈川縣府宛送致、本亦農
 具不足、分ハ行後便、日回甘、本年者字
 五十号、同日五十二号、信差ヲ以中越、
 別後品本月十日、日十五、兩方、在
 收、將、製草器械、之、品、自行、伍、名、文
 字、之、明、了、ナ、リ、カ、リ、為、繪、ヲ、以、以、注、文、を、本、少、付
 本、送、有、之、有、り、英、文、ヲ、添、附、知、ル、標、印、紙、系
 是、志、既、了、系、知、進、テ、調、査、上、委、回、了、進、了、彼、是

開拓使

此、子、數、之、至、不、且、右、器、械、代、價、未、五、週、知、以、片、
 右、ハ、及、依、頼、之、件、而、國、情、多、一、送、付、少、系、ノ、方、家
 早、到、查、了、事、ノ、存、在、此、以、及、其、回、答、也
 明治二十二年二月十日

開拓使大書記官安田定男



在留米港

領事柳谷謙太郎

進伸ケラロレ氏ノカトリニク砲ノ是ハ既ニ了及
 以依頼少付回着次方以送致ラセ候矣了系之
 上ハ及、日回答之件、是志、既了、也





男沙白九十回色

送般中越... 函神奈川縣... 一月二十... 七日... 申

明治十年二月十五日

在桑港

以事... 謹...

開拓使



開拓使



英人七百四種之号

農具并書籍種物共兼テ購入方及依頼
多少之農具六個及ヒ札幌農校用農具係
テニ於テ個々神奈川縣庭ノ家日送致方之
其他書籍等函種物四函ハ元價付量不明ニ
日産取扱方不都合ニ付直ニ取送送ノ扱共本
年一月ホト同二月ハ日三月ハ日四月ハ日
越ノ越了未該点逐次到着毎ニ取手扱
義ニ存此以及ヒ因テ

明治十五年四月二十日 開拓使 書記 右安岡 啓

在桑港 領事 柳谷謙方 印

近伸 (イテツドル) 但ノ内景阻ハ今因テ編入
開拓使

本年爲ニ付信便取送送ノ扱共致最知
カ



支分ハ接多身

英國汽船ヲ以テ接送者ハ洋牛等
著少シ右ノ内北等類於船中激死回者ハ
腰郭ニ麻傷有リ甚度劣及居々付治療ヲ
加シ漸快方ニ未赴ル因ニ右死傷ノ原因於神
奈州氣私會社在ルニ其ノ通接社有
書面申出右ノ通常ノ日接入ニ未半等ニハ
又ハ死傷未及原ヲ以テ接入ニ成ルニ或ハ債弁ホ
手接モ有リ、此ニ存シ、月毎回申シ、越有之ニ此
及乃本州令也

明治十一年四月七日

開拓使



在米國米等
領事柳谷謙之助

開拓使

進伸浦底動物ヲ接送ノ爲メニ社ニ損傷
及原可致義結納ノ上ニ接入有リ、此及乃
以係頼也

Occidental & Oriental S. S. Co.

Yokohama, 15th April 1878.

To the Consignees of

6 Cows & 1 Bull

ex s.s. "Oceanic" from San Francisco
to Yokohama.

The above steamer having experienced
a succession of very severe gales, we regret
to advise that one of the above Cows
died from exhaustion, caused by
constant motion of the ship, which
was also the cause of wounds to another
of them.

Alex. Leitch
General Agent



第九百七十五号

暹羅華盛頓府吉岡公使、購入方及依頼、鉄
管製造器械、入三、面神奈川縣、宛、送致
相成、此、三月二十日、以、詳、因、中、越、ノ、概
了、美、派、亦、去、月、廿、七、日、到、達、致、毎、日、子、数、ノ、美、身、
此、及、乃、在、因、答、也、
明治三年五月十日、開拓権官、安岡、定、則、
在、来、港、

領事柳谷謙太郎

開拓使



支分百部格九号

吉田公使の購入方及伝札等々大九部家
内蔵及八部及札幌曲居学術研究学術部
撤入三回書パンキ等清版清入の伝
吉田十月十日附帯十号の公信ヲ以テ
以テ版の集録去月十日刊行
陸軍省官紳学術部置換之ニテ
及ニテ一ノ初回ノ報工用校入ノ
會社ノ南ノ清入及之ヲ一ニテ
概々了之ニテ現品ニテ刊行
此及ノ同及之ニテ

明治二十年九月一日

開拓使書記官井田定則

開拓使

在表巻

順事打台講義所殿

貴紳三月廿八日九兩ノ洋金ノ類
形中ニ於テ銀紙ノ類ノ郵便會社ノ約
定書ニ於テ同及之ニテ



7100424

送付の品目

當使於テ麦酒釀造ニ相用候桶樽之類是迄本邦固有之
小道具ヲ以テ製造致居候處歐米桶匠之用ユル器具ハ
頗ル簡便之趣傳兼候ニ付右器具類各ニ組外ニ圖面ト
モ別記ノ通至急御購送有之度因テ代價ニ當テ垂金百
弗國債局ヲ經及遞送候條御査領有之度此段及御依頼
候也

十一年九月七日

開拓權大書記官安田定則



在菜港

領事柳谷謙太郎殿

追伸別記注文目錄之外猶簡便ノ分モ有之候ハ、下
御手數具旨御報知有之度此段申添候也

開拓使



桶匠器械	
木製夜輪	<i>Press hoops</i>
樽ノ小羽板ノ外面ヲ削ルモノ	<i>Planing Knives</i>
前同前ノ裏面ヲ削ルモノ	<i>Planing Knives</i>
規	<i>Compass</i>
小羽板ノ内縁ヲ削ルモノ	<i>Chamfering Knives</i>
樽ノ蓋及ヒ底ヲ合レ為メ溝ヲ作ルモノ	<i>Reverser</i>
蓋ヲ入ル、溝ヲ削ルモノ	<i>Press</i>
平鉋	<i>Level plane</i>
鉋	<i>Spike Shave</i>
斧	<i>Compass's Awl</i>
蓋ノ周圍ヲ削ルモノ	開拓使
拾貳種各種組ノ樽ヲ製ス	<i>Painter</i>
外ニ製造道具一式ノ番先ニ樽締ノ器械	<i>Planing Knives</i>
一面一揃	<i>Windlass</i>

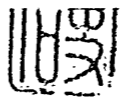

等ノ部子百ノ積年也

當使那產百製造之器用及此據獲其子體
法追、海外輸出、是迄、自米國考也、於之、法
賣多、度係、之、後品、日録、通本、日廿五日、據
濱、後、鋪、海、船、之、送、物、多、考、院、則、著、し、上、心
内、自、教、治、多、之、如、好、中、而、少、迄、之、如、分、し、多、口、報
知、如、中、度、之、段、中、係、張、申、進、臣、也

明治二十一年二月廿二日 湖拓大書記官安田定則

領事柳谷海太郎殿

近、之、前、書、座、ノ、解、説、書、内、の、案、考、考、亦、副、當、之、上、太、平、海
置、債、者、考、之、子、拂、寄、之、上、世、陸、揚、五、程、會、共、他、分
開拓使
ハ、當、之、口、領、事、亦、考、考、當、使、用、會、ノ、内、之、口、支、弁、進、テ
算、計、書、内、に、同、し、有、し、如、之、也

送目録

一 麻内鉄器 鐵 貳磅ノ鐵貳拾四本ノ拾五函

右原價金六拾四 志函ニ分四四

一 狂矯 全 五 函

右原價金貳拾貳四五拾錢 志函ニ分四四五拾錢

合計函數貳拾個

但鐵器四百八拾本

原價金八拾貳四五拾錢

右ノ通算送目録也

明治十二年十二月二十二日

前所供

物産係

開拓使 東京出張所 勸業課 係

柳谷領事殿



<p>名物</p> <p>鹿</p> <p>熏肉 鉄筒 詰葉</p>	<p>產地</p> <p>年 齡 並 長 短</p> <p>解 料</p> <p>捕 獲 並 器 具</p> <p>所 長 並 効 用</p>	<p>出品者</p> <p>開拓使</p>
<p>前條教件ハ鹿皮條下ニ掲載ス故ニ此ニ畧ス</p> <p>熏製ノ効用ハ熏烟中ノケレチソダヲ含蓄シテ其腐敗質ヲ防クニアリ鉄筒詰ハ空氣ヲ抜去リ密閉シテ大氣ニ觸レサラシム故ニ數年ヲ経ルモ滋養分ヲ失ハス且遠隔ノ地ニ輸送スルニ尤便ナリトス</p> <p>熏造並收藏</p>		
<p>熏肉ハ硝石ヲ加ヘタル塩ヲ以テ鮮肉ヲ醃藏スル數周間ニシテ熏室ニ移レ解糖等ノ本屑ヲ以テ熏シ又外氣ノ浸入ヲ防クタン布ヲ以テ之ヲ包シ澄青ヲ塗林シ臘腸ハ鮮肉ハ香料及食塩適宜ヲ和シ布片ニ捲入レ熏室ニ移ス錢葉筒詰ハ鮮肉ヲ其内ニ滿タシシテ白蠟ヲ固封シ沸湯ニ投テ煮製ス</p>		
<p>産出高</p> <p>前文列品ノ數種ハ試ニ之ヲ製スルモノニシテ未タ産出ノ總計ヲ記スルニ足ラス然レモ年々捕獲スルノ數ハ十萬頭ニ下ラサレハ其生肉ノ全量ヲ臆測スルニ(市頭七以目積ニシ)概畧四百四十萬斤ニ至ル(レ但明治八年ノ調製據ルニ其賣買スル完全形ノモノニ</p>		



万三千四百六十四頭及肉而己賣買シタル
 モ一百八十七万三千四百斤ニシテ其余ハ皆
 皮角ノミヲ採收シ全軀ヲ棄擲ス然ル所以
 ノモノハ全道人民ノ需用ニ供シ猶贏餘ア
 ルヲ以テ其價太タ廉ニ山谷間ヨリ之レ
 フ村落ニ運搬スルノ労力ヲ償サルニ因ル
 依テ本文貯蓄方法ヲ試験シ將來一種ノ物
 産ヲ起サントス

代價畧計

一ヶ年金三万八千四百七十八円八拾六銭
 九厘右前条ニ記載スルハ普通鮮肉及全軀
 ノ代價ニノ獵獲高ノ総額ニ非ス前条ノ代
 價ニ比例シ一ヶ年ノ産ヲ合算スレハ其價

十万円ニ下ラス之ヲ鑛業筒詰等ニ製スル
 片ニ猶數倍ノ價ヲ得ヘシ

十二年一月一日

大分県文政百九拾九号

本國より贈答に古候用品并指立等有り分十七
号迄之公文より送付は送付分不記之通
取收ありは多敷之を以て若品録中送付分不
明之を以て未定之を以て取付不其筋、右合等
未定之由是等方以候中送付也

十二年十二月廿九日

大分県文政百九拾九号
開拓使

大分県文政百九拾九号

開拓使

