

新外記録録書官海軍部

明治四十三年二月調

明治四十三年二月十日 接受 主務政務局

第一課

栗 香 海

# 清國中央官廳諸表

參謀本部

REEL No. 1-0525

0454

備考

一、本表ハ大清會典、臨時臺灣舊慣調査會第一部報告清國行政法、最新清國文武官制表、清國政治官報、北京駐劄日本公使館附武官報告、外交時報、東亞同文會報告等ヲ参照シテ調製シタルモ諸書記載スル所一様ナラサルモノアリ隨ツテ正確ヲ期スル能ハス爾後逐次訂正セントス

二、  
線ハ一般ノ隸屬系統ヲ示シ  
線ハ府、部、院等ニ附屬シテ其指揮監督ヲ受クル機關  
タルコトヲ示ス

# 清 國 中 央 官 廳 諸 表 一 覽

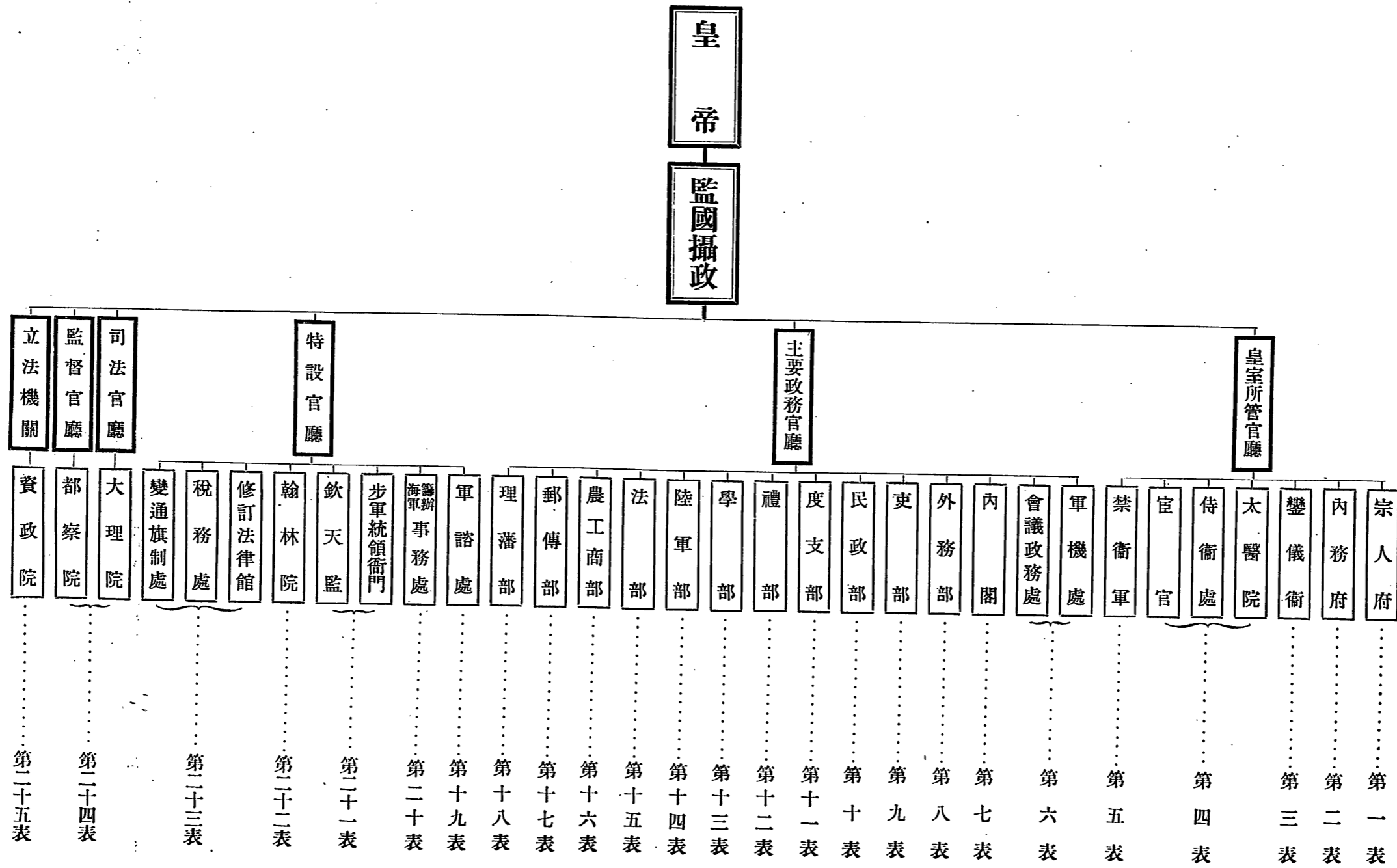

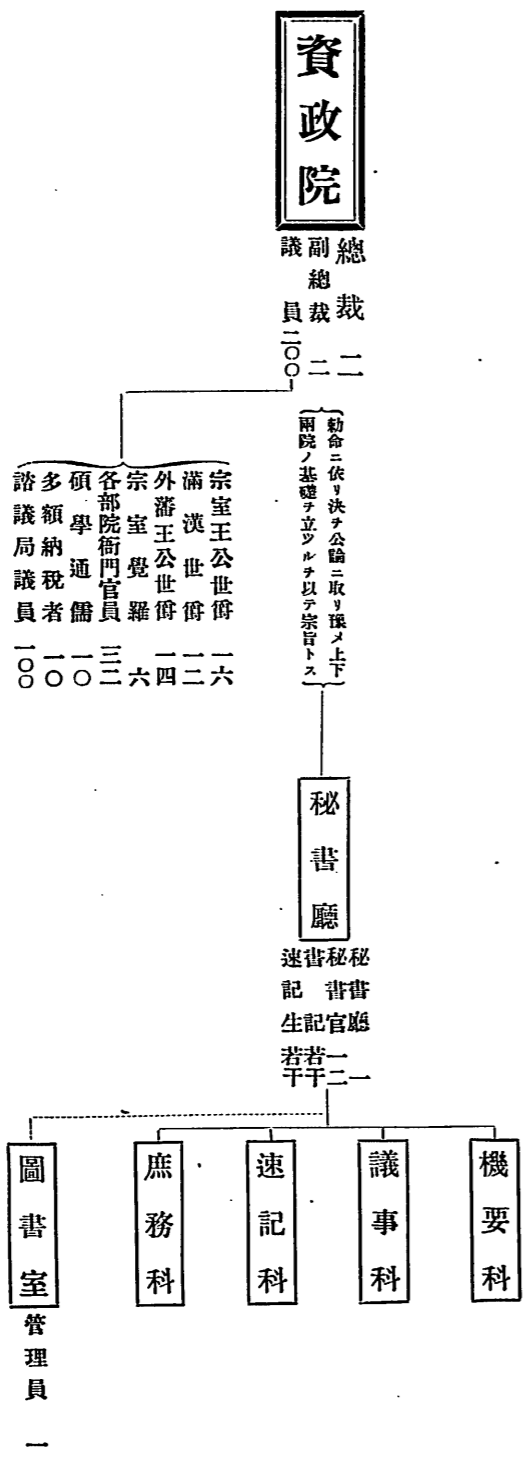

REEL No. 1-0525

0457

第二十五表 資政院

資政院

議員二百〇一

議員人選は、立憲法に基き、各省の代表者、宗室、王公、世爵、宗室王公、世爵、宗室王公、世爵

宗室王公	世爵	各省代表	議員
一六	二二	一四	六六

附屬

附屬官廳 附屬官廳 附屬官廳 附屬官廳

- 圖書室 附屬官廳
- 庶務課
- 庶務課
- 庶務課
- 庶務課
- 庶務課

宗人府

宗令 正正 宗宗 宗宗 左右 左右 宗宗 宗宗 筆帖式 二四

皇族ヲ監督シ其譜牒・封爵・儀禮・典禮ニ關スル宗室ノ職名具述、皇族ノ族表・賞卹・葬列、監禁・宗室ノ職叙、諸處、王公子弟ノ教育、考試ニ關スルコトヲ掌ル

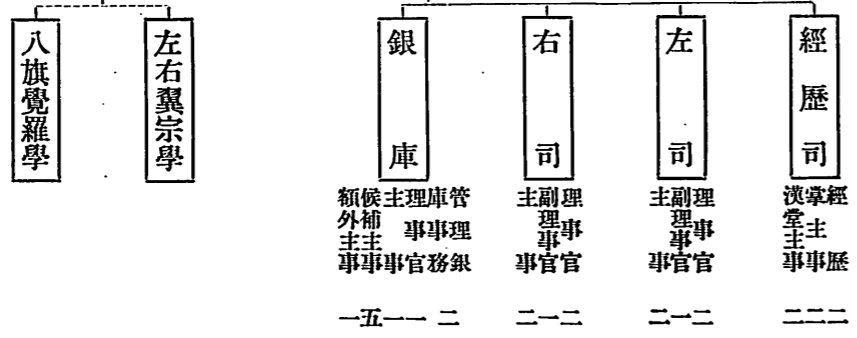

第一表 内務府

内務府

廣  
瀨  
信

總務主任  
兼  
中務主任  
正  
副

廣  
瀨  
信

員區隔取  
取 區  
取 區  
三二二

廣  
瀨  
信

員區隔取  
取 區  
取 區  
三二二

廣  
瀨  
信

員區隔取  
取 區  
取 區  
三二二

廣  
瀨  
信

REEL No. 1-0525

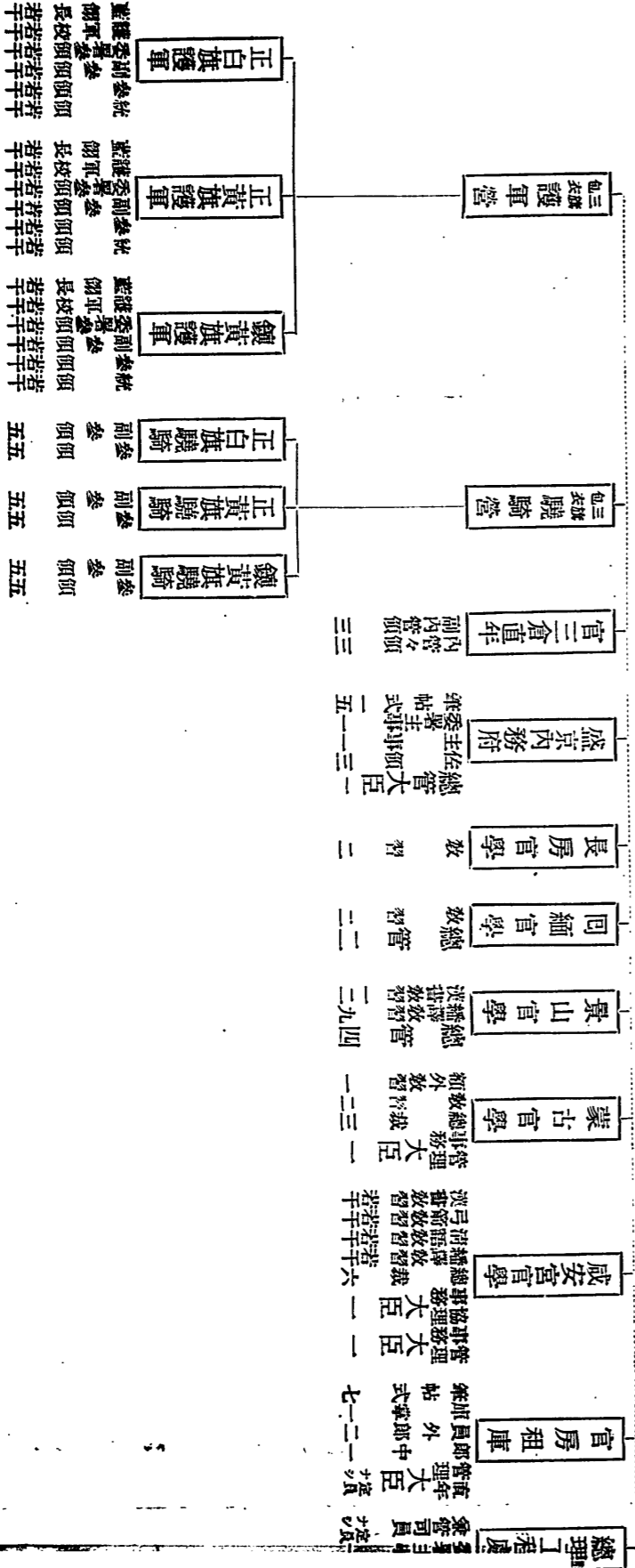

0461



**内務府**

總管大臣  
堂郎中  
主事  
式帖

掌印  
御用  
圖書  
印  
武  
衛  
門  
外  
郎  
中  
若  
千  
二  
百  
六  
十  
四  
番  
號

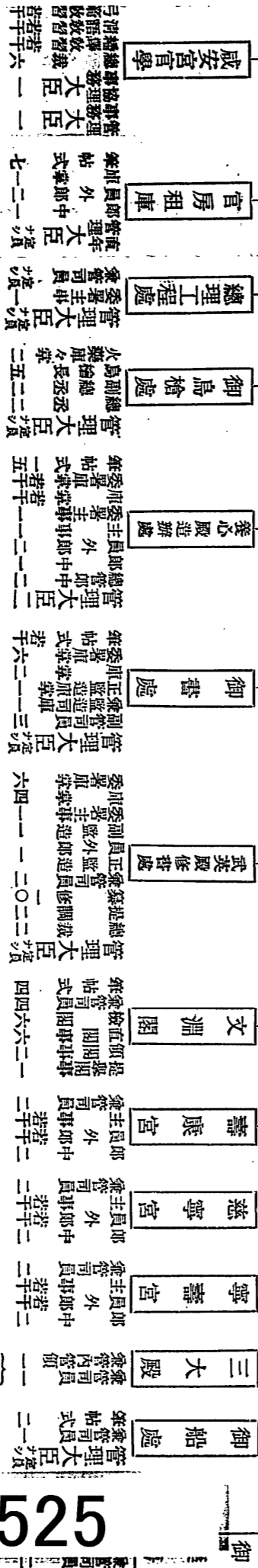
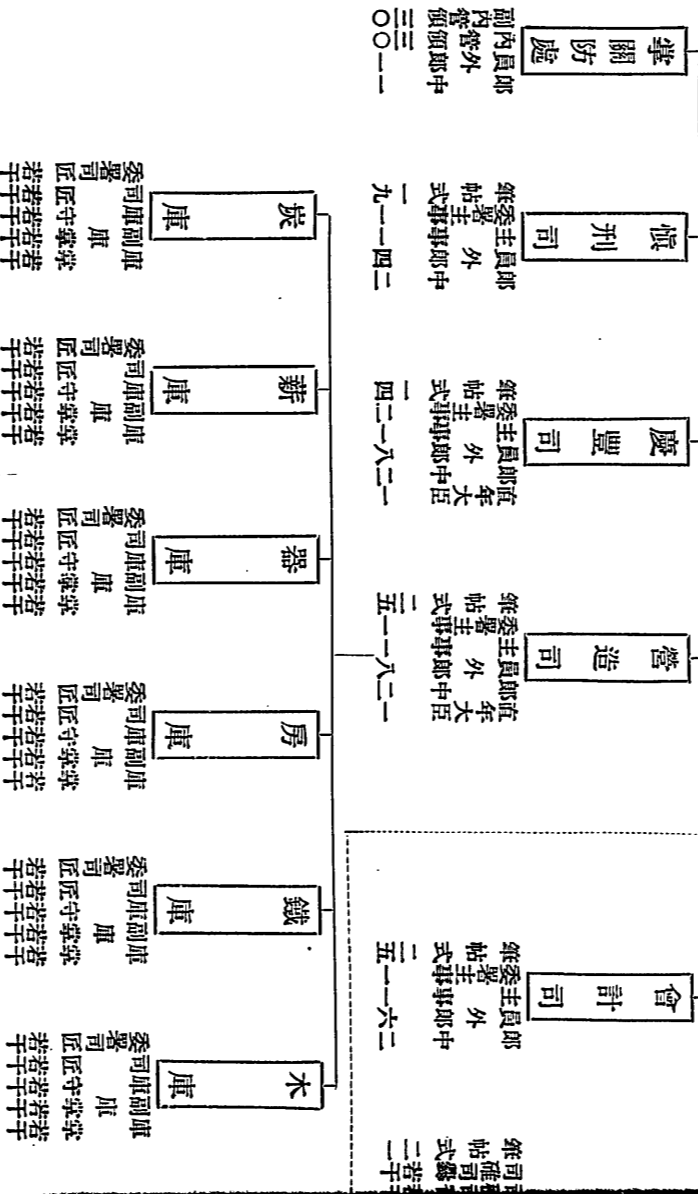

0462

内務府

總管大臣 佐賀 府内定之給養、補賚、當番計及  
主事 中 一 官中ノ地位、祭服、典讀、官、官  
主事 二 一 女ノ禮取、客儀ノ修飾、警退等  
主事 二 二 安、如膳、客儀ノ修飾、警退等  
主事 二 三 客儀、如膳、客儀ノ修飾、警退等  
主事 二 四 客儀、如膳、客儀ノ修飾、警退等  
主事 二 五 客儀、如膳、客儀ノ修飾、警退等  
主事 二 六 客儀、如膳、客儀ノ修飾、警退等  
主事 二 七 客儀、如膳、客儀ノ修飾、警退等  
主事 二 八 客儀、如膳、客儀ノ修飾、警退等  
主事 二 九 客儀、如膳、客儀ノ修飾、警退等  
主事 二 一〇 客儀、如膳、客儀ノ修飾、警退等

- 會計司 兼主員郎 外郎 兼主事 中 二 五一一六二
- 學機司 兼主員郎 外郎 兼主事 中 二 五一一八二
- 都虞司 兼主員郎 外郎 兼主事 中 二 五一一五二
- 廣備司 兼主員郎 外郎 兼主事 中 二 五一一四四

- 引 庫 兼主員郎 外郎 兼主事 中 二 五一一六二
- 鐵 庫 兼主員郎 外郎 兼主事 中 二 五一一八二
- 木 庫 兼主員郎 外郎 兼主事 中 二 五一一五二
- 茶 庫 兼主員郎 外郎 兼主事 中 二 五一一四四
- 磁 庫 兼主員郎 外郎 兼主事 中 二 五一一三三
- 皮 庫 兼主員郎 外郎 兼主事 中 二 五一一三三
- 銀 庫 兼主員郎 外郎 兼主事 中 二 五一一三三

- 慈寧宮 兼主員郎 外郎 兼主事 中 二 五一一六二
- 寧壽宮 兼主員郎 外郎 兼主事 中 二 五一一八二
- 三大殿 兼主員郎 外郎 兼主事 中 二 五一一五二
- 御船處 兼主員郎 外郎 兼主事 中 二 五一一四四
- 御藥房 兼主員郎 外郎 兼主事 中 二 五一一三三
- 御茶膳房 兼主員郎 外郎 兼主事 中 二 五一一三三
- 靜宜膳 兼主員郎 外郎 兼主事 中 二 五一一三三
- 靜明園 兼主員郎 外郎 兼主事 中 二 五一一三三
- 清漪園 兼主員郎 外郎 兼主事 中 二 五一一三三
- 暢春園 兼主員郎 外郎 兼主事 中 二 五一一三三
- 圓明園 兼主員郎 外郎 兼主事 中 二 五一一三三

和服 中和殿 大

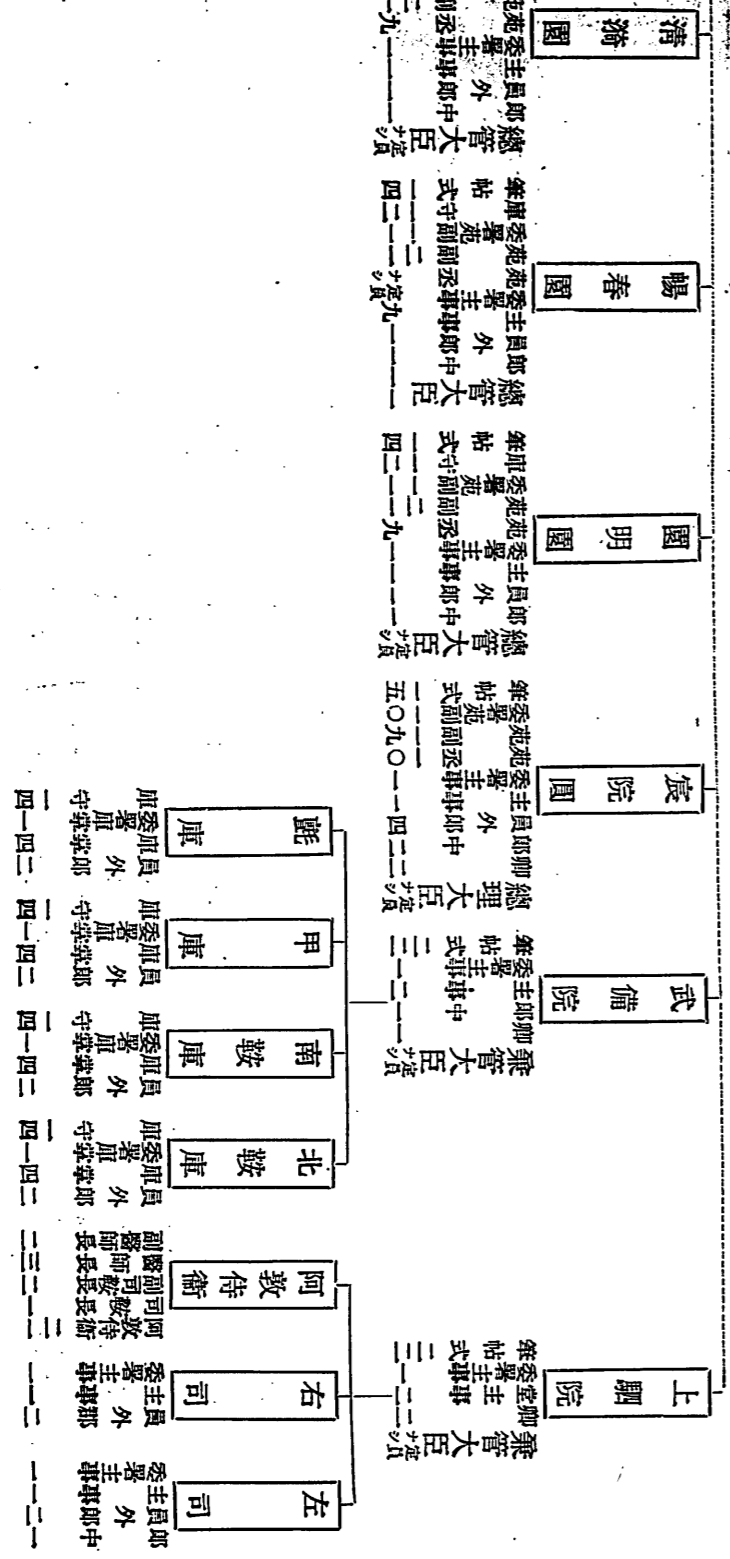

REEL No. 1-0525

0464



變儀衛

學衛事 一  
變儀使 二  
總七軍使 二  
協七軍使 二  
所七軍使 二  
陪冠軍使 二  
主筆帖式 一〇

乘輿及其附屬具並運送用具ノ保管其  
他儀衛等ニ關スルコトヲ掌リ出御  
ニ際シテハ其供進ニ任ス

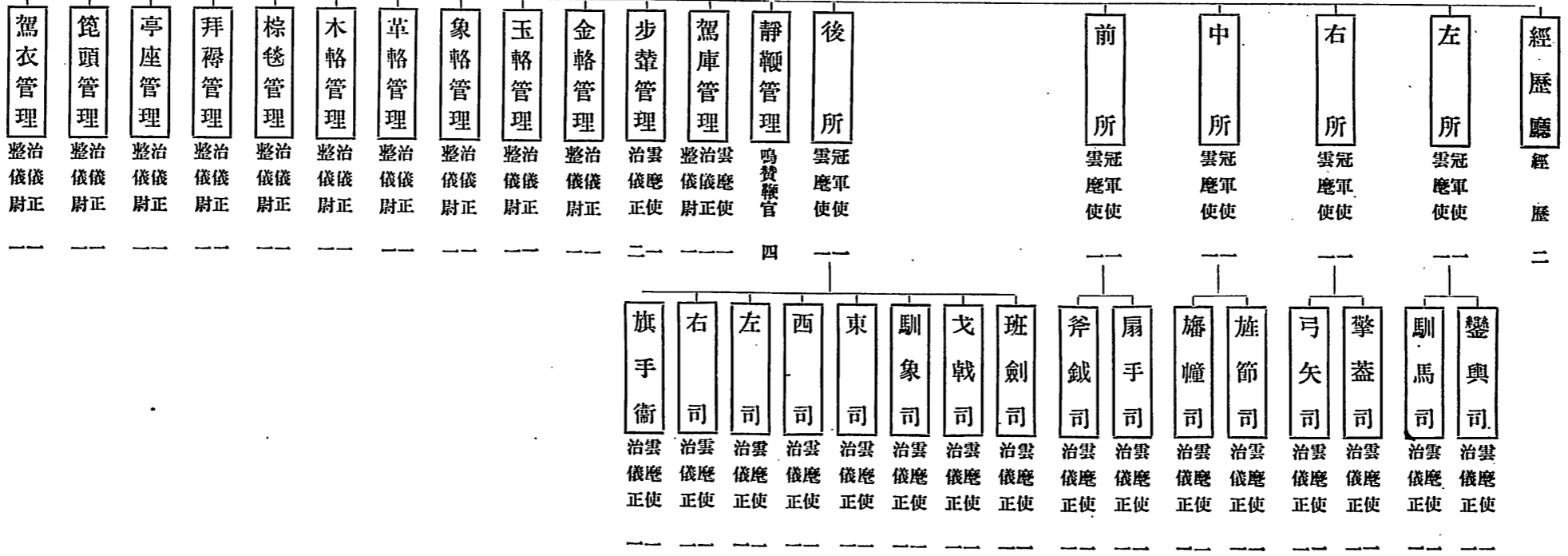

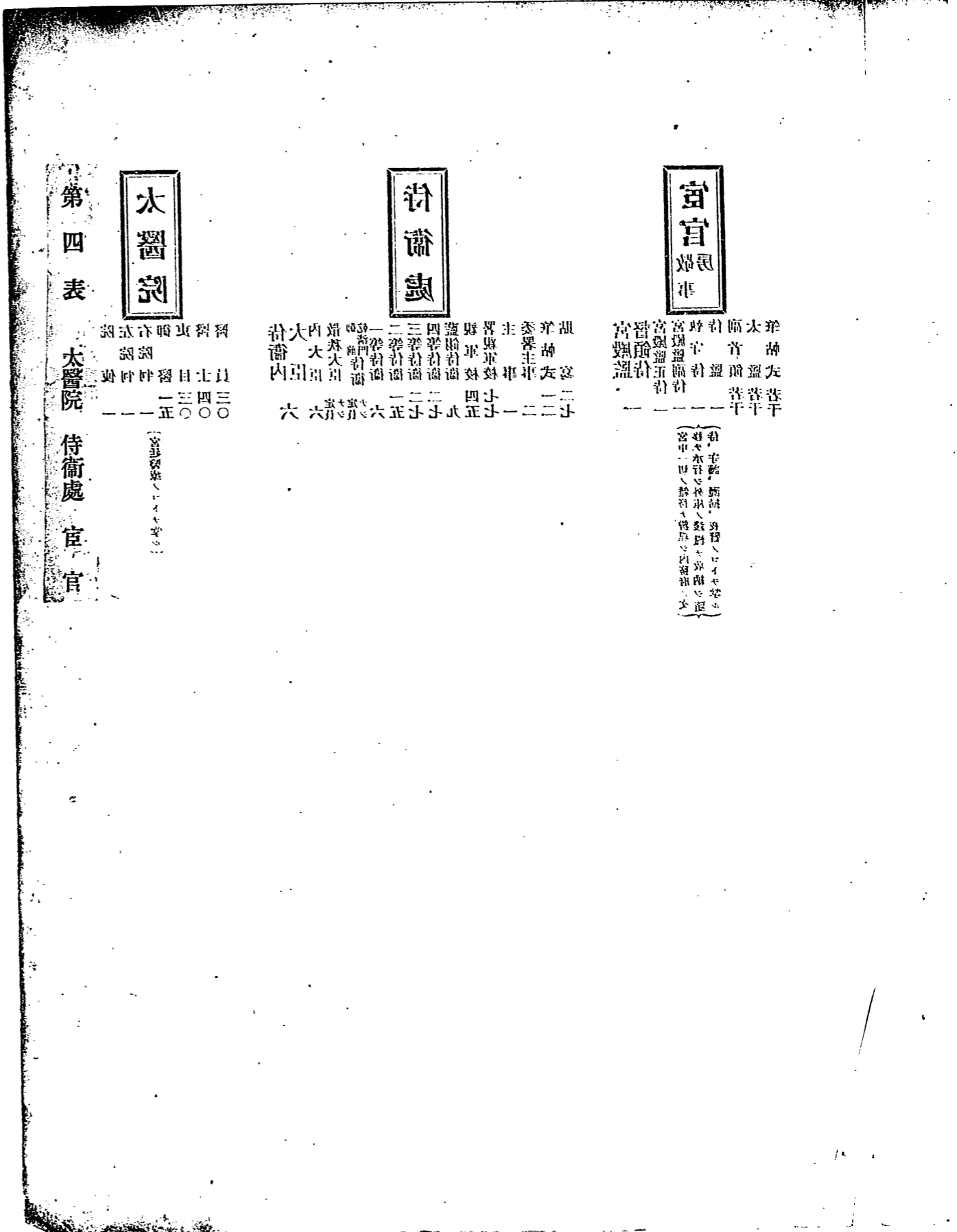

第四表

大醫

科醫師  
員 三〇〇  
士 一三四  
醫 一三五  
目 一三三  
目 一三三

太醫院 侍衛處 宦官

〔宮廷醫藥〕

侍衛

主簿 二二  
主簿 二二  
主簿 二二  
主簿 二二  
主簿 二二  
主簿 二二  
主簿 二二  
主簿 二二  
主簿 二二  
主簿 二二

宦官

宦官 一〇〇  
宦官 一〇〇  
宦官 一〇〇  
宦官 一〇〇  
宦官 一〇〇  
宦官 一〇〇  
宦官 一〇〇  
宦官 一〇〇  
宦官 一〇〇  
宦官 一〇〇

〔宮廷官〕

宦官房敬事

宮殿監正侍 一  
 宮殿監副侍 一  
 執守侍 一  
 副首領 若干  
 太監 若干  
 筆帖式 若干

〔宮中一切ノ雜務ヲ整理シ内務府ノ文  
 移テ承行シ外庫ノ錢糧ヲ收納シ  
 侍、守護、灑掃、花替ノコトヲ掌ル〕

侍衛處

侍衛內大臣 六  
 散秩大臣 六  
 乾清門侍衛 六  
 一等侍衛 一  
 二等侍衛 二  
 三等侍衛 七  
 四等侍衛 九  
 藍翎侍衛 七  
 親軍校 四  
 署親軍校 七  
 主事 一  
 委署主事 七  
 筆帖式 二  
 貼寫 二

太醫院

管理事務 一  
 院判使 一  
 左院判 一  
 右院判 一  
 御醫 三  
 醫士 四  
 醫吏 三  
 醫員 〇  
 醫士 〇  
 醫員 〇

〔宮廷醫療ノコトヲ掌ル〕

第五表 禁衛軍

禁衛軍

禁衛軍  
大正三

晴 琳 製

非納爾盾合製

軍 章 類  
舞 臺 類  
書 畫 類  
剪 貼 類  
刺 繡 類  
刺 刺 類  
工 藝 類  
繪 畫 類  
建 築 類  
地 理 類  
史 列 類



禁衛軍

禁衛軍  
軍制  
軍務官 大臣三

三宮ノ直接守衛ニ在ル軍隊ヲ

訓練處

歩隊協司合處

- 歩隊標
- 馬隊標
- 砲隊標
- 工程隊標
- 輜重隊標
- 機關砲隊
- 電信隊
- 砲道隊
- 軍樂隊

第六表 軍機處 會議政務處

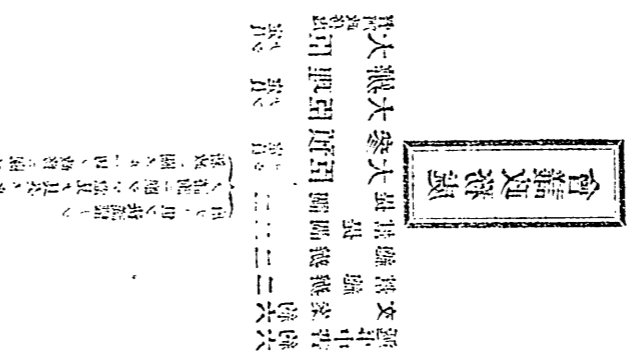
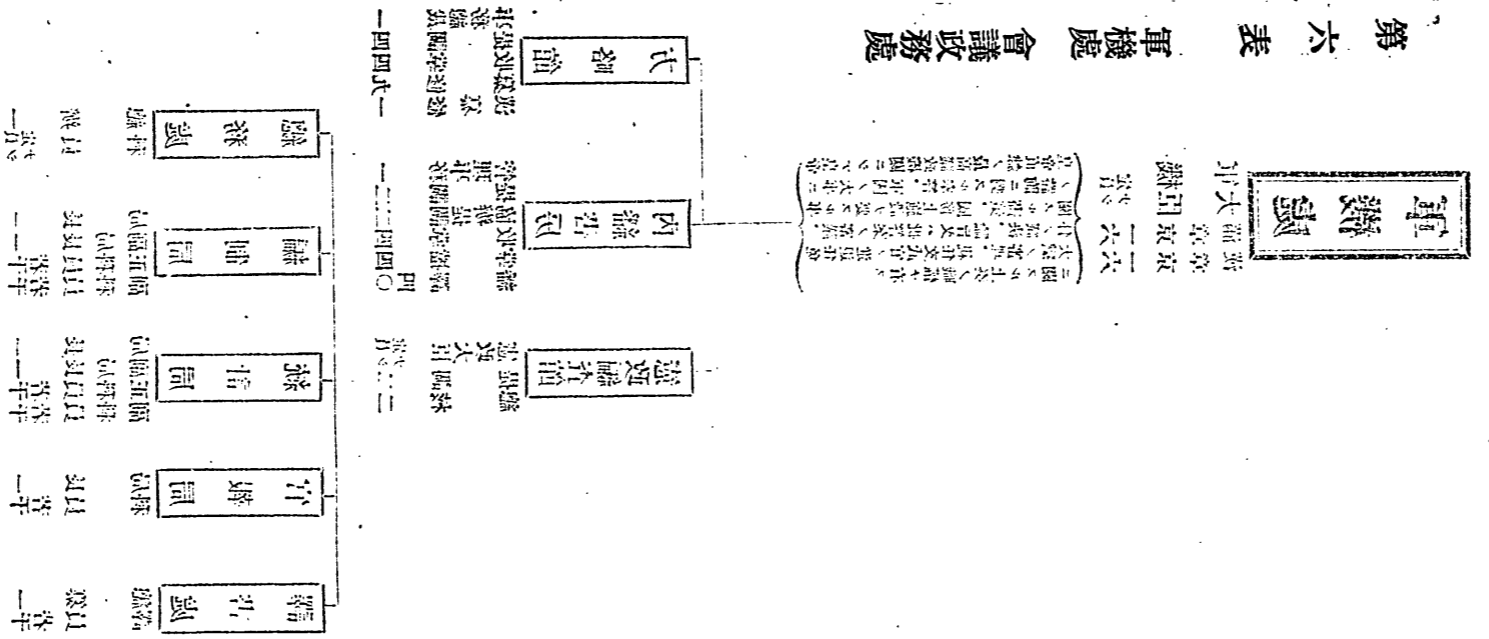

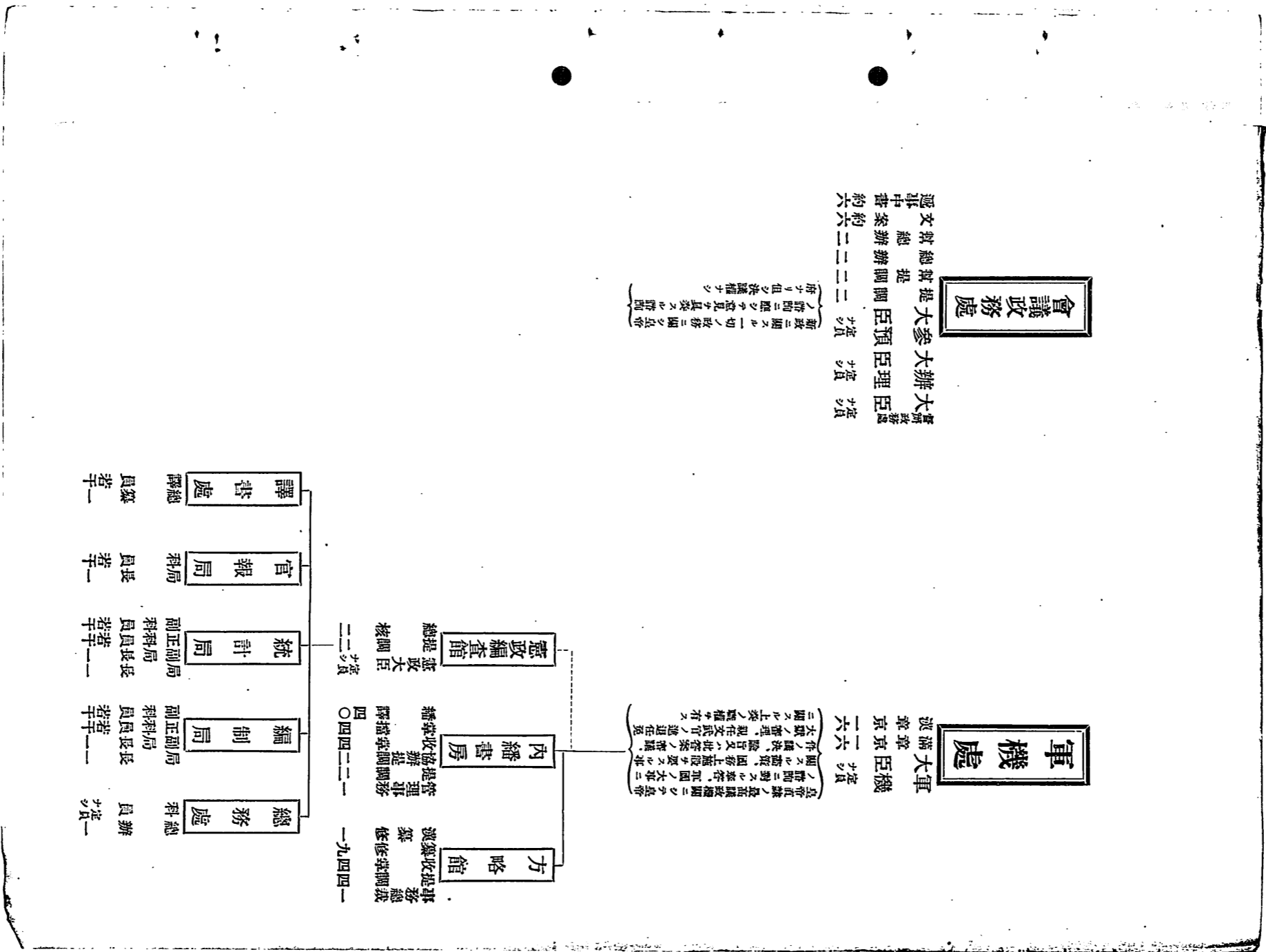

第七表 内閣

内閣 大正十一年四月 大隈首相 内閣総理大臣 大隈重信	内閣 大正十一年四月 大隈首相 内閣総理大臣 大隈重信	内閣 大正十一年四月 大隈首相 内閣総理大臣 大隈重信	内閣 大正十一年四月 大隈首相 内閣総理大臣 大隈重信	内閣 大正十一年四月 大隈首相 内閣総理大臣 大隈重信	内閣 大正十一年四月 大隈首相 内閣総理大臣 大隈重信	内閣 大正十一年四月 大隈首相 内閣総理大臣 大隈重信	内閣 大正十一年四月 大隈首相 内閣総理大臣 大隈重信	内閣 大正十一年四月 大隈首相 内閣総理大臣 大隈重信	内閣 大正十一年四月 大隈首相 内閣総理大臣 大隈重信	内閣 大正十一年四月 大隈首相 内閣総理大臣 大隈重信
-----------------------------------------	-----------------------------------------	-----------------------------------------	-----------------------------------------	-----------------------------------------	-----------------------------------------	-----------------------------------------	-----------------------------------------	-----------------------------------------	-----------------------------------------	-----------------------------------------



0474

内閣

大學生協辦大學士  
內閣大學士  
典義  
帖式  
一〇六六

國家重要書類ナリシハ世傳秘蔵  
以來其類加失現令、協助ノ立案  
及須知、編輯、實録ノ進定及進呈  
目次批答ノ立案及進呈ノ檢閱  
典義ノ科、如彼、民衆、世世ノ運  
定實録進呈ノ書類等、ナリ

- 滿本房 侍從學士 貼寫中書 三九四
- 漢本房 滿侍從學士 漢侍從學士 中書 一六二
- 蒙古房 侍從學士 貼寫中書 一六二
- 滿票簽處 滿侍從 中書 三三
- 漢票簽處 漢侍從 中書 二七二
- 批本處 翰林院官 中書 七一
- 收發紅本處 中書 〇
- 副本庫 中書 〇



外務部

總理事務大臣  
 會辦大臣  
 尙書  
 左侍郎  
 右侍郎  
 左參議  
 右參議  
 左中議  
 右中議  
 左外郎  
 右外郎  
 左主事  
 右主事

參議廳  
 承政廳

國際條約ノ訂結、通商貿易ノ保護及  
 在外臣民ニ關スル事務等凡ソ對外政  
 務ノ施設ヲ管理シ外交官及領事館ヲ  
 監督ス

儲材館  
 司務廳  
 庶務司  
 權算司  
 考工司  
 和會司

管提督  
 書記  
 官調  
 理  
 若  
 干

司  
 務

幫掌主員郎  
 掌外  
 印事郎中

幫掌主員郎  
 掌外  
 印事郎中

幫掌主員郎  
 掌外  
 印事郎中

幫掌主員郎  
 掌外  
 印事郎中

幫掌主員郎  
 掌外  
 印事郎中

領事館  
 駐外公館

總領事  
 副領事  
 書記官  
 若  
 干

大差出使  
 參贊  
 書記官  
 商務委員  
 若  
 干

第九表  
吏部

吏部

尚書曰試法試法試法  
尚書曰試法試法試法  
尚書曰試法試法試法  
尚書曰試法試法試法

永  
文  
淵

參  
鳳  
淵

文  
淵  
淵

尚書曰  
試法  
試法

文  
淵  
淵

尚書曰  
試法  
試法

文  
淵  
淵

尚書曰  
試法  
試法

文  
淵  
淵

尚書曰  
試法  
試法

文  
淵  
淵

尚書曰  
試法  
試法



吏部

筆 七	額 三	員 千	額 千	外 千	主 千	外 千	郎 千	中 千	事 千	議 五	議 五	議 五	丞 五	丞 五	郎 五	郎 五	侍 五	侍 一	書 一	尚 一
--------	--------	--------	--------	--------	--------	--------	--------	--------	--------	--------	--------	--------	--------	--------	--------	--------	--------	--------	--------	--------

參議廳

文官ノ除考、任免、遷降及封爵等ニ  
關スルコトヲ掌ル

承政廳

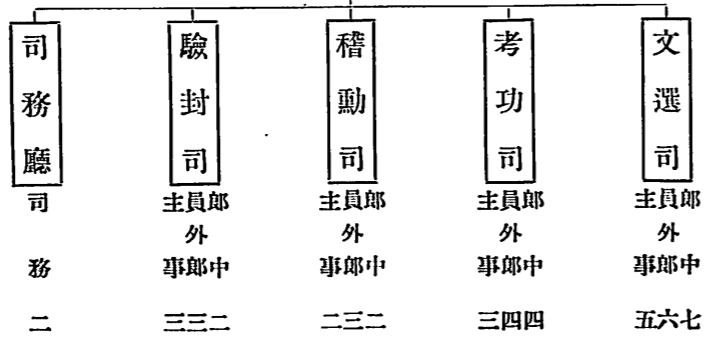

REEL No. 1-0525

0478

第十表 民政部

丑 趙 滄

尙書 趙滄 字 子 淵 號 龍 溪 嘉 興 府 嘉 善 縣 人 宣 統 元 年 中 外 國 報 刊 載 其 人 事 蹟 云 趙 滄 字 子 淵 號 龍 溪 嘉 興 府 嘉 善 縣 人 宣 統 元 年 中 外 國 報 刊 載 其 人 事 蹟 云

承 趙 驪

本 報 曾 刊 載 趙 驪 君 事 蹟 云 趙 驪 字 子 淵 號 龍 溪 嘉 興 府 嘉 善 縣 人 宣 統 元 年 中 外 國 報 刊 載 其 人 事 蹟 云

參 趙 綱

趙 綱	趙 綱	趙 綱	趙 綱	趙 綱	趙 綱	趙 綱	趙 綱
浙江 嘉善 縣 人 宣 統 元 年 中 外 國 報 刊 載 其 人 事 蹟 云	浙江 嘉善 縣 人 宣 統 元 年 中 外 國 報 刊 載 其 人 事 蹟 云	浙江 嘉善 縣 人 宣 統 元 年 中 外 國 報 刊 載 其 人 事 蹟 云	浙江 嘉善 縣 人 宣 統 元 年 中 外 國 報 刊 載 其 人 事 蹟 云	浙江 嘉善 縣 人 宣 統 元 年 中 外 國 報 刊 載 其 人 事 蹟 云	浙江 嘉善 縣 人 宣 統 元 年 中 外 國 報 刊 載 其 人 事 蹟 云	浙江 嘉善 縣 人 宣 統 元 年 中 外 國 報 刊 載 其 人 事 蹟 云	浙江 嘉善 縣 人 宣 統 元 年 中 外 國 報 刊 載 其 人 事 蹟 云

宣 統 元 年 中 外 國 報 刊 載 其 人 事 蹟 云 趙 綱 字 子 淵 號 龍 溪 嘉 興 府 嘉 善 縣 人 宣 統 元 年 中 外 國 報 刊 載 其 人 事 蹟 云

趙 綱	趙 綱	趙 綱	趙 綱
浙江 嘉善 縣 人 宣 統 元 年 中 外 國 報 刊 載 其 人 事 蹟 云	浙江 嘉善 縣 人 宣 統 元 年 中 外 國 報 刊 載 其 人 事 蹟 云	浙江 嘉善 縣 人 宣 統 元 年 中 外 國 報 刊 載 其 人 事 蹟 云	浙江 嘉善 縣 人 宣 統 元 年 中 外 國 報 刊 載 其 人 事 蹟 云

宣 統 元 年 中 外 國 報 刊 載 其 人 事 蹟 云 趙 綱 字 子 淵 號 龍 溪 嘉 興 府 嘉 善 縣 人 宣 統 元 年 中 外 國 報 刊 載 其 人 事 蹟 云



第十一表 度支部

度支部

尚書 丞 參 參 參 參  
 書 丞 參 參 參 參  
 尚 丞 參 參 參 參

丞 參  
 尚書 丞  
 中丞 參  
 三四三

參 參  
 尚書 丞  
 中丞 參  
 三四三

田 制	幣 制	儲 備	交 通	航 空	軍 務	領 事	軍 餉	備 用	會 同	金 庫	外 幣 兌換
尚書 丞	尚書 丞	尚書 丞	尚書 丞	尚書 丞	尚書 丞	尚書 丞	尚書 丞	尚書 丞	尚書 丞	尚書 丞	尚書 丞
中丞 參	中丞 參	中丞 參	中丞 參	中丞 參	中丞 參	中丞 參	中丞 參	中丞 參	中丞 參	中丞 參	中丞 參
三四三	三四三	三四三	三四三	三四三	三四三	三四三	三四三	三四三	三四三	三四三	三四三

大 部 財 計	造 幣 總 局	倉 庫 總 局	內 務 部	銀 行 總 局	銀 行 總 局	非 常 關 稅 總 局	幣 制 總 局
尚書 丞	尚書 丞	尚書 丞	尚書 丞	尚書 丞	尚書 丞	尚書 丞	尚書 丞
中丞 參	中丞 參	中丞 參	中丞 參	中丞 參	中丞 參	中丞 參	中丞 參
三四三	三四三	三四三	三四三	三四三	三四三	三四三	三四三

度支部

右左 右左 右左 尙  
參參 侍侍  
議議 丞丞 郎郎 書

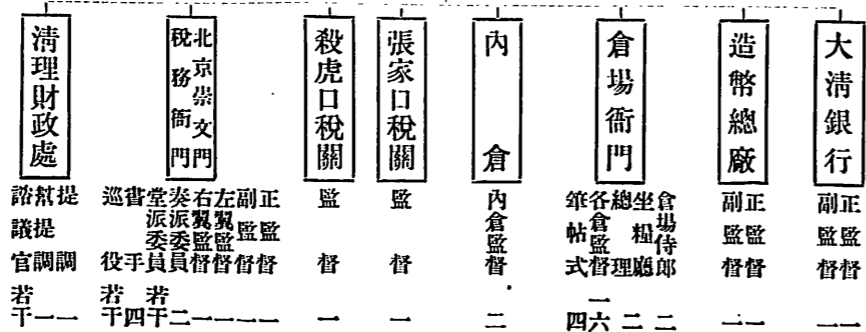
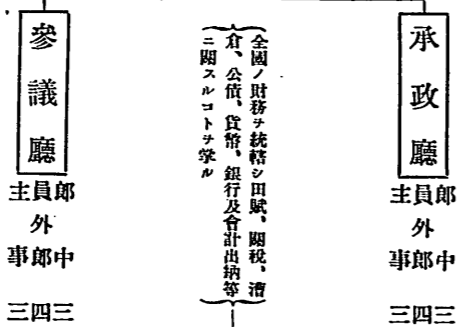



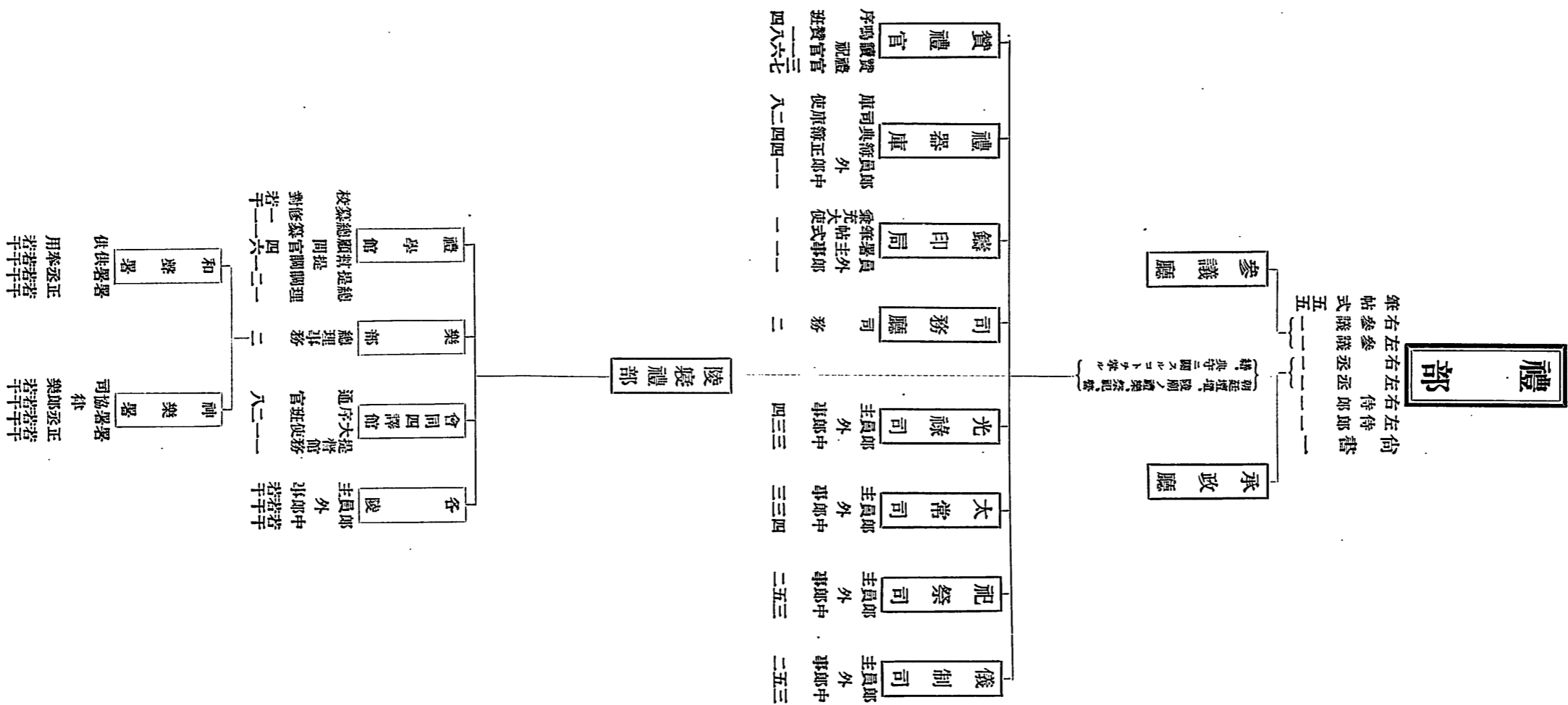

第十三表 學部

博士 式部  
 中納言 式部  
 少輔 式部  
 少將 式部  
 大進 式部  
 中進 式部  
 少進 式部  
 大納言 式部  
 中納言 式部  
 少納言 式部  
 大進 式部  
 中進 式部  
 少進 式部

學部

加藤	長門	豐	會	信	豐	源
中納言	中納言	中納言	中納言	中納言	中納言	中納言
大進	大進	大進	大進	大進	大進	大進
中進	中進	中進	中進	中進	中進	中進
少進	少進	少進	少進	少進	少進	少進
大納言	大納言	大納言	大納言	大納言	大納言	大納言
中納言	中納言	中納言	中納言	中納言	中納言	中納言
少納言	少納言	少納言	少納言	少納言	少納言	少納言

藤原

藤原

藤原

藤原

藤原

一六 四四二六六

源	長	交	源	源	源
中納言	中納言	中納言	中納言	中納言	中納言
大進	大進	大進	大進	大進	大進
中進	中進	中進	中進	中進	中進
少進	少進	少進	少進	少進	少進
大納言	大納言	大納言	大納言	大納言	大納言
中納言	中納言	中納言	中納言	中納言	中納言
少納言	少納言	少納言	少納言	少納言	少納言

REEL No. 1-0525

0485



學部

尙書 左右侍 左右參議 參事 參議 學事官 參議 學事官 若手 若手

(教育廳 二階ノ下ニ在リ)

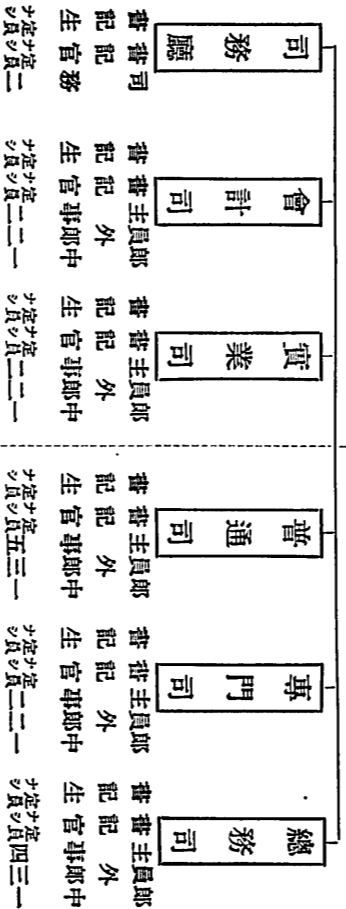

學制調査局

國子監

京師大學堂

編譯圖書局

奉書副正典典國子  
 記記通達  
 官官官官官官官官  
 監 督 調 丞

六六二二四四一 八一一

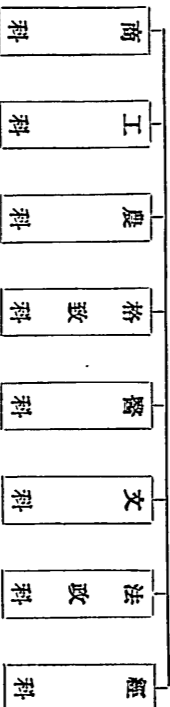

第十四表 陸軍部

陸軍部

陸軍部

陸軍部

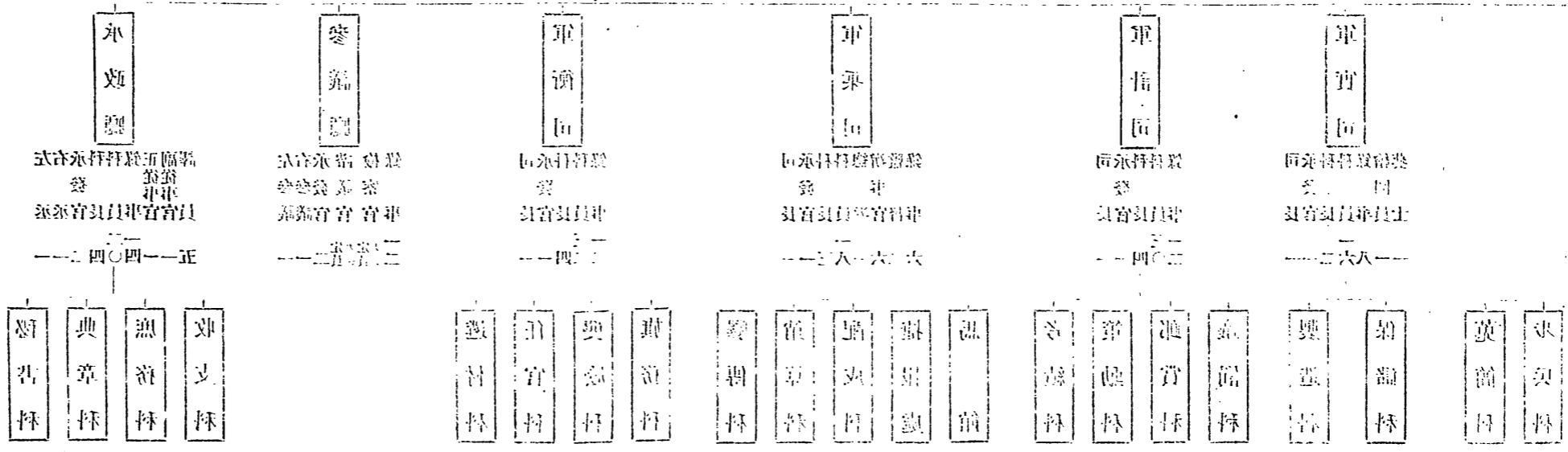

陸軍部

右左侍 書 侍 郎 郎

陸軍行政及教育ノトキヤル

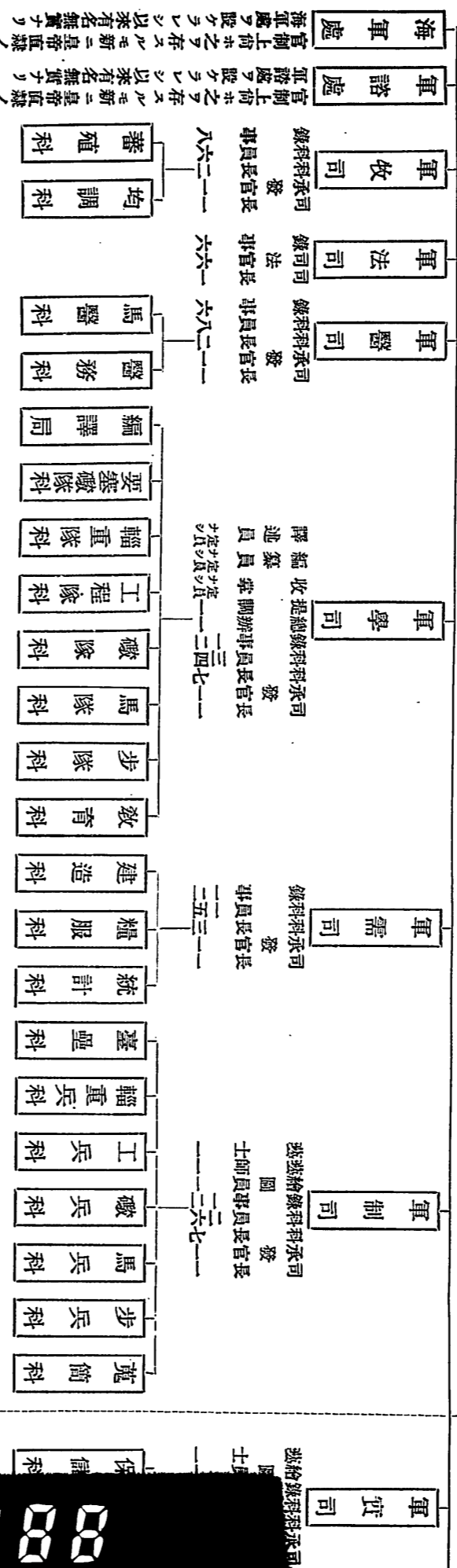

陸軍警察隊

鎮司令部 正統制 正參謀官

歩隊協司令部

教練處 軍總 軍辦

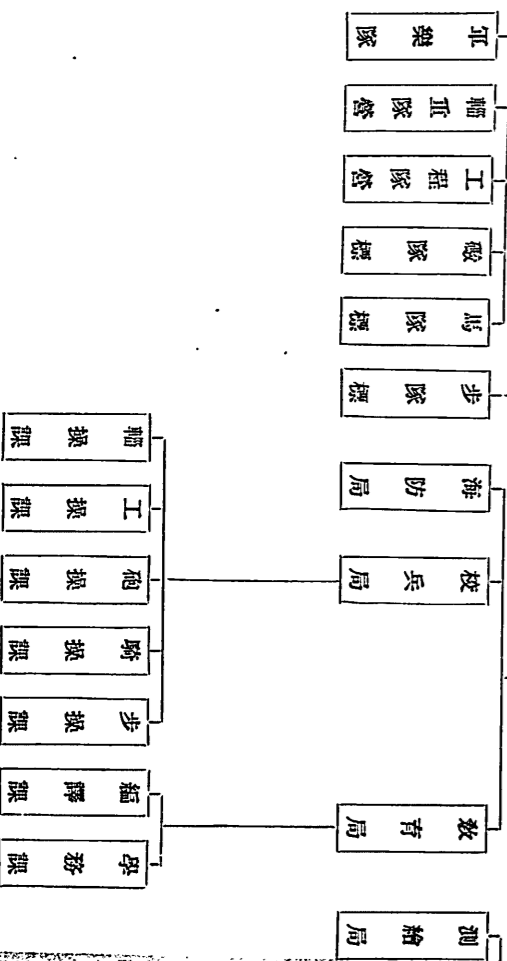

0488

REEL No. 1-0525

軍醫局

調査局

陸軍部

右左侍  
侍郎  
書

陸軍行政及教育ノニテモ

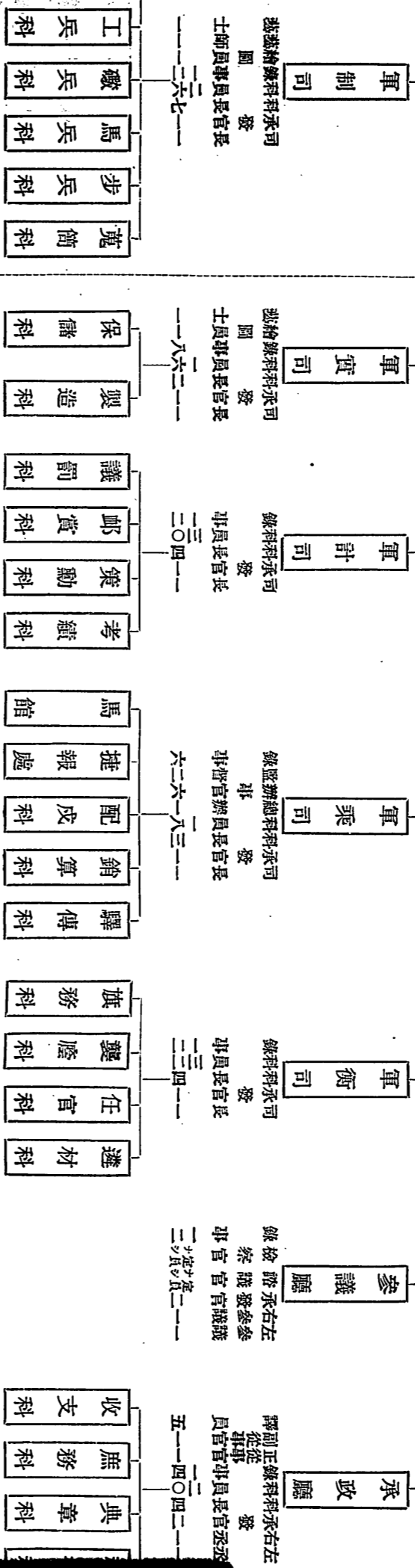

陸軍警察隊

處近陸軍警備  
總長  
參謀  
陸軍

陸軍中學堂

陸軍士官學堂

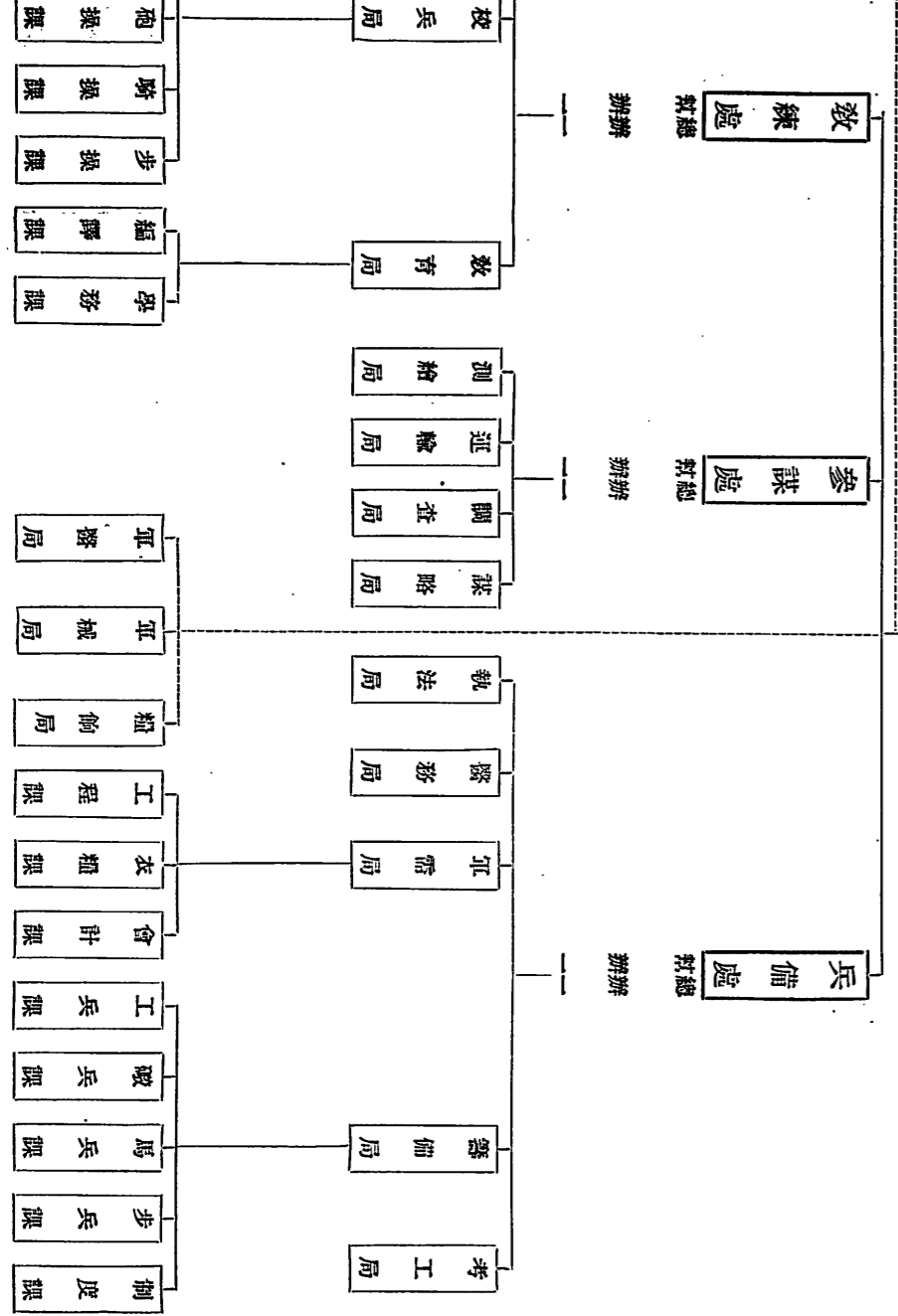

REEL No. 1-0525

0489

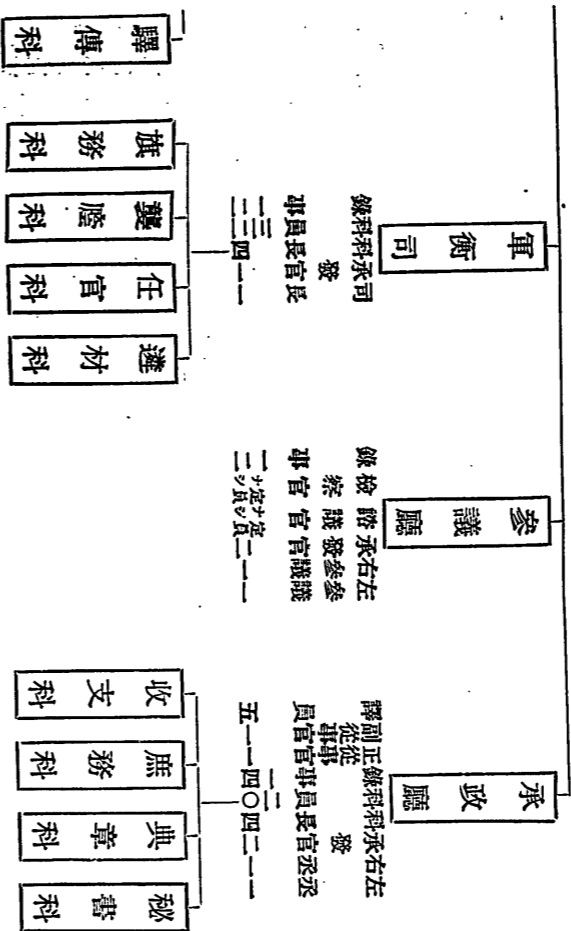

考工局

步兵課  
制度課

第十五表 法 部

法 部

尚 式 官 法 法 法 典 主 新  
 司 司 參 參  
 若 司 司 司 司 司 司 司 司  
 若 若 若 若 若 若 若 若

水 文 司 長 二  
 參 事 參 事  
 參 事 參 事

審 判 廳 司 長 中 級 審 判 官 三 四 四	調 査 廳 司 長 中 級 審 判 官 三 四 四	辯 護 廳 司 長 中 級 審 判 官 三 四 四	審 判 廳 司 長 中 級 審 判 官 三 四 四	法 官 廳 司 長 中 級 審 判 官 三 四 四	典 籍 司 司 長 中 級 審 判 官 三 四 四	會 務 司 司 長 中 級 審 判 官 三 四 四	法 律 司 司 長 中 級 審 判 官 三 四 四	刑 務 司 司 長 中 級 審 判 官 三 二
					當 局 司 長 中 級 審 判 官 三 三	對 外 司 司 長 中 級 審 判 官 三 三	法 律 司 司 長 中 級 審 判 官 三 八	

**法  
部**

尚書 侍郎 丞 議 參 典 主 錄  
 侍 丞 議 參 簿 簿 簿  
 若 若 若 若 若 若 若 若 若

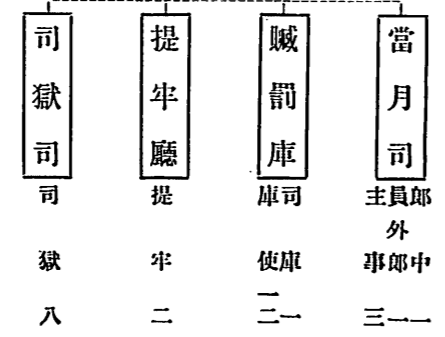
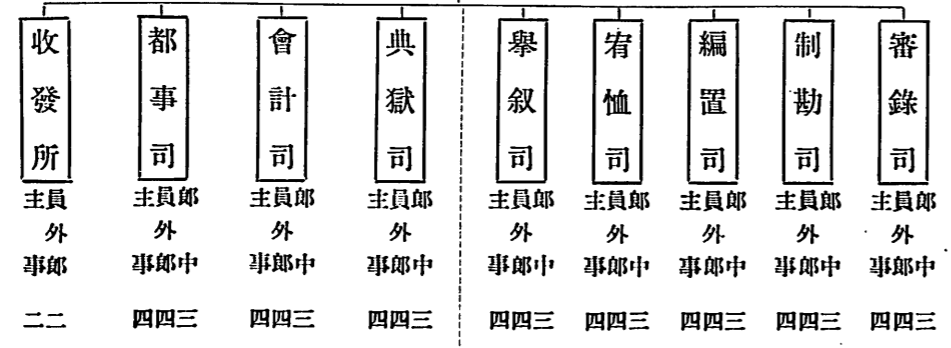







第十七表 郵傳部

滙  
豐  
陪

尚 丞 丞 丞 丞 丞 丞  
君 君 參 參 參 參 參  
君 君 君 君 君 君 君

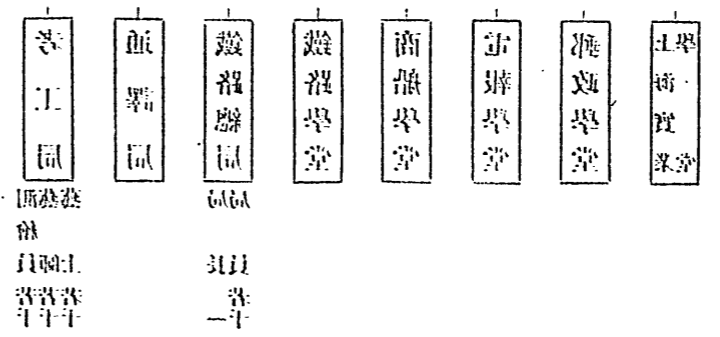
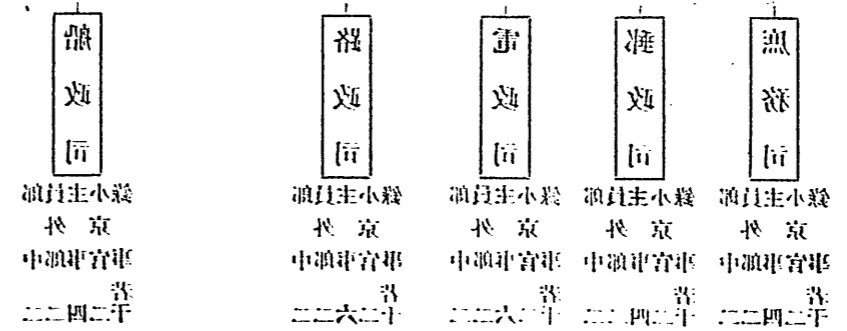
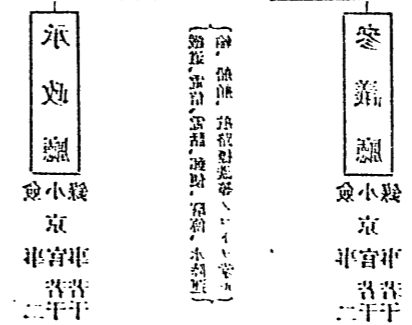

郵傳部

尙書 侍郎 丞 參議 顧問  
 左 右 左 右 左 右  
 若千

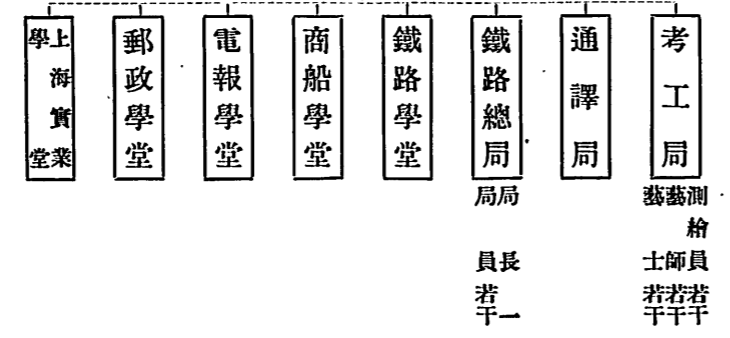
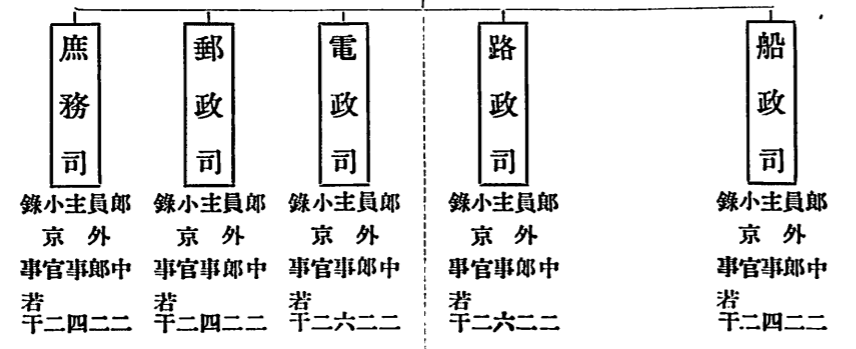
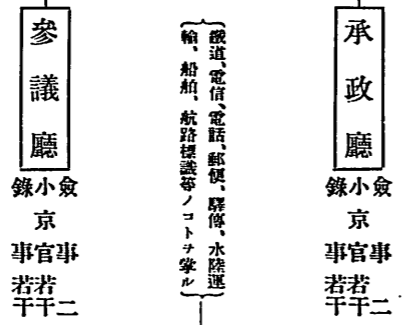

第十八表 理藩部

理藩部

總務課  
 行政課  
 調查課  
 翻譯課  
 庶務課

官制  
 官制  
 官制  
 官制  
 官制  
 官制

總務課	行政課	調查課	翻譯課	庶務課	庶務課	庶務課
官制	官制	官制	官制	官制	官制	官制
一三四四	一三四四	一三四四	一三四四	一三四三	一三四三	一三四四

理藩部

尙書  
左侍郎  
右侍郎  
額外侍郎

蒙古、青海、西藏、新疆等游牧部  
行政事務掌

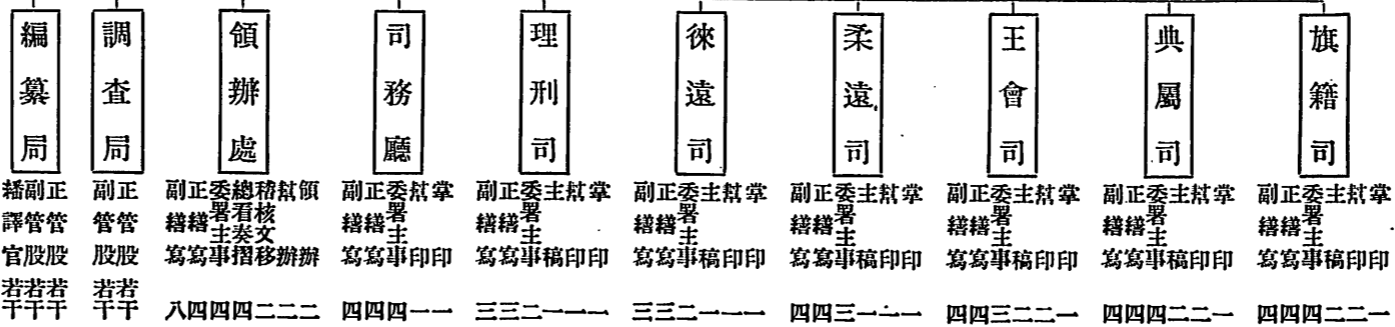

REEL No. 1-0525

0498

第十九表 軍諮處

軍諮處

陸軍省  
軍諮處  
第二  
...

陸軍省	第一	第二	第三	第四	第五	第六
陸軍省	陸軍省	陸軍省	陸軍省	陸軍省	陸軍省	陸軍省
...	...	...	...	...	...	...
...	...	...	...	...	...	...

軍諮處

軍諮處事務二  
軍諮使 二  
顧問官 ナ定員  
（全國陸海軍事務ヲ籌畫シ凡テ國防用  
兵ニ關スル一切ノ命令計畫ヲ立案ス  
ル所トス）

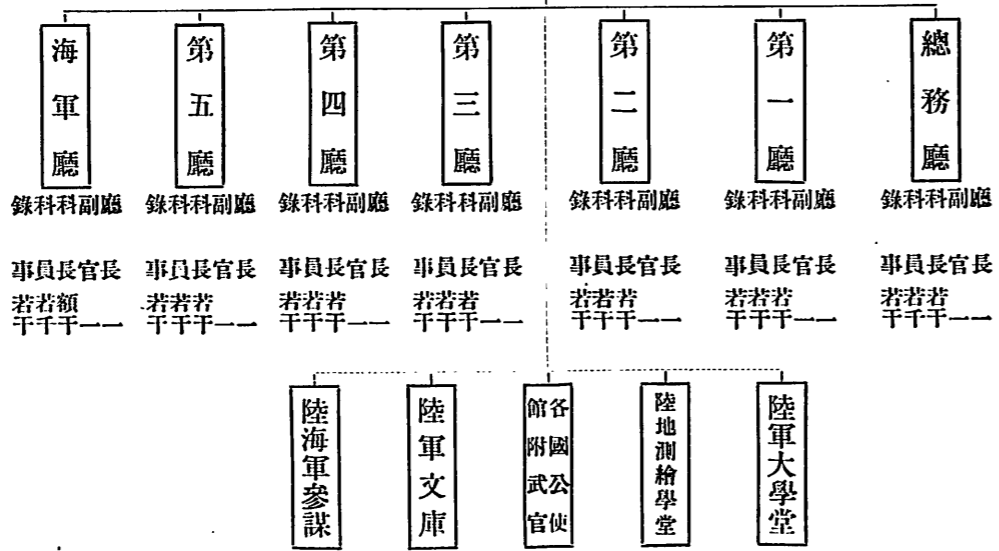

REEL No. 1-0525

0500





海軍事務處

海軍大臣 二

參謀長 一  
海軍大臣の事務に關するは海軍省に屬す

參贊廳 廳長 一

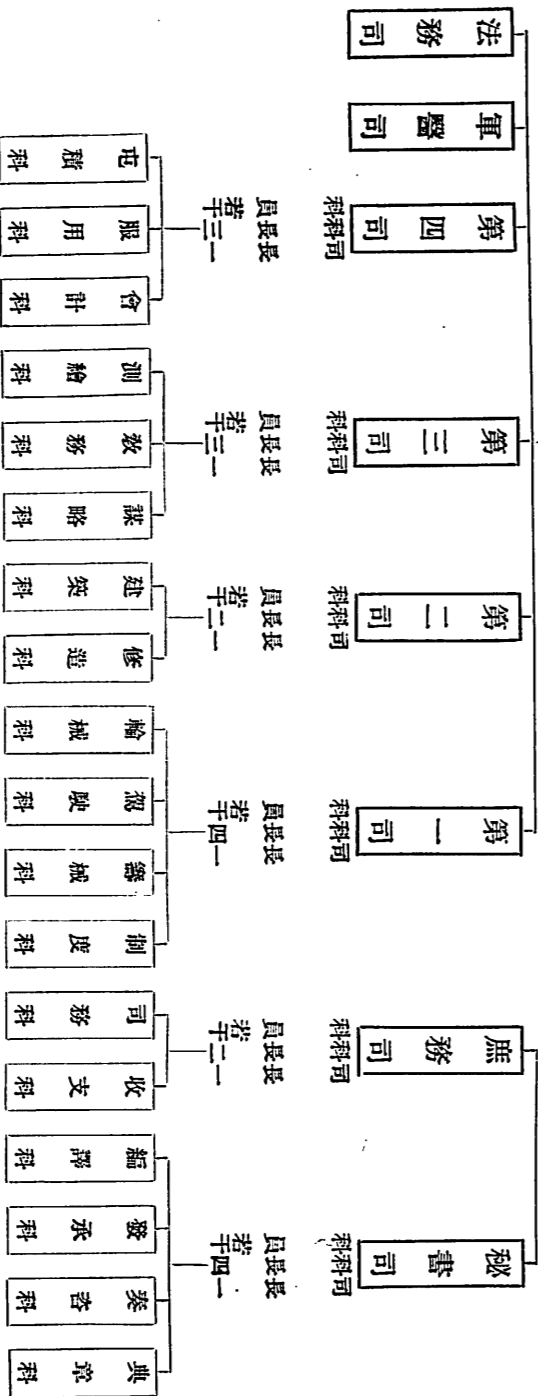



欽天監

管理事務一  
 監正二  
 左副二  
 右副二  
 五官五  
 主簿一  
 筆帖式一

〔天體ノ觀測、氣象及曆ノコトヲ掌ル〕

漏刻科

五官掾正  
 博士一  
 文士六  
 天博若千

天文科

五官監正  
 博士一  
 文士六  
 天博若千

時憲科

五官正  
 博士一  
 文士五  
 天博若千

步軍統領衙門

步軍統領一  
 左翼總兵一  
 右翼總兵一  
 郎中三  
 員外郎三  
 額外員若干  
 司務若千  
 筆帖式若干

〔北京ノ警備ヲ掌ル〕

第二十二表  
翰林院

翰林院

掌書 掌書 掌書 掌書 掌書 掌書 掌書  
學士 學士 學士 學士 學士 學士 學士  
正 正 正 正 正 正 正  
二 二 二 二 二 二 二

室ノイテ  
因奥ノ時時ノ時書ノ形式正文ノ形

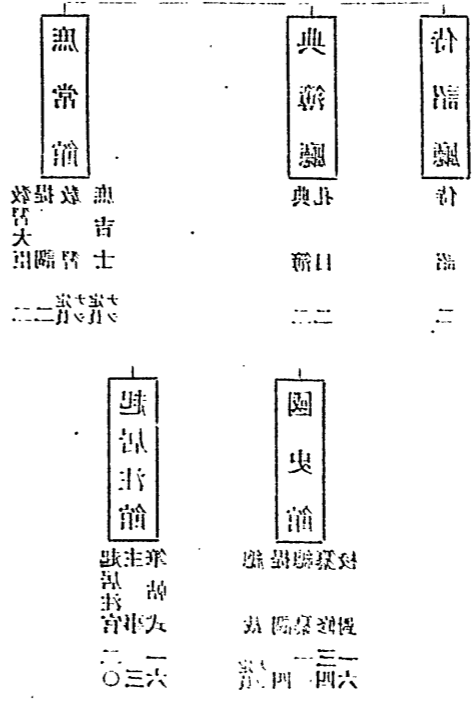

翰林院

掌院學士 侍讀學士 侍講學士 侍書 撰修 秘書 編修 檢校 主筆  
 二二 五五 七七 四四 三三 二二 〇四

〔國史ノ編修、經書ノ進講及式文ノ選定ノコトヲ掌ル〕

侍詔廳  
侍詔 二

典簿廳  
孔典 目簿 二二

庶常館  
教習大臣 提調 庶吉士 二二

國史館  
總提調 纂修 總裁 二二 〇四 三三 六四

起居注館  
起居注官 主筆 帖式 二二 〇三 六三

變匪賊歸夷  
大 引 正

絲 絲 表

冊 四 冊 冊  
卷 卷 卷  
一 二 三 四 五 六  
一 二 三 四 五 六  
一 二 三 四 五 六

通 信 表 前

眼 閱 官 卷  
員 員 員  
一 二 三  
一 二 三  
一 二 三

（註：此表係根據...）

第二十三表 修訂法律館 稅務處 變通旗制處

漁 一 採	漁 二 採	精 書 表	編 案 表	漁 採 表
一四四	一四四	一	一二二	一

變通旗制處

大臣 五

稅務處

督辦大臣 二  
 稅務大臣 一  
 稅務提調 一  
 稅務提調 一  
 總稅務司 一  
 副總稅務司 一  
 副稅務司 三  
 超等稅務司 二  
 超等稅務司 五  
 副等稅務司 三  
 副等稅務司 六  
 三等稅務司 四  
 四等稅務司 九  
 供事 二〇  
 供事 六

修訂法律館

修訂法律大臣 二  
 提調 一  
 委員 二  
 顧問官 若干

(法律ノ起草及修正ヲ掌ル)

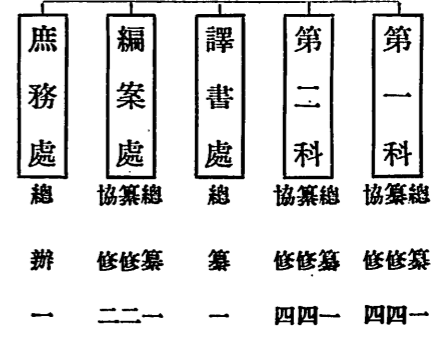

第二十四表 大理院 都察院

大理院

五心 審典主 總  
 典 審 審 審 事  
 一 一 一 四 六 〇

（原取陳照、其後審典主等）

都察院

六 總 審 典 主 總  
 事 審 審 審 事  
 一 一 一 四 二 二 二

（原取陳照、其後審典主等）

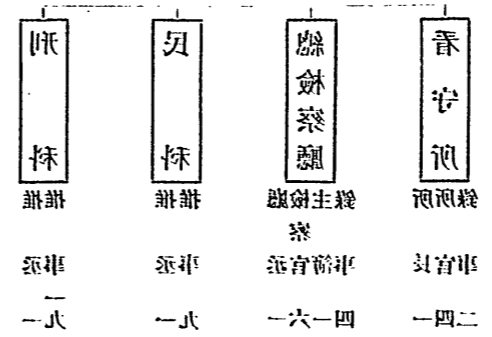



大理院

正少都典主  
卿御簿簿典主  
一四一六  
一四一六

〔犯罪刑罰ノ最終審判ヲ掌ル〕

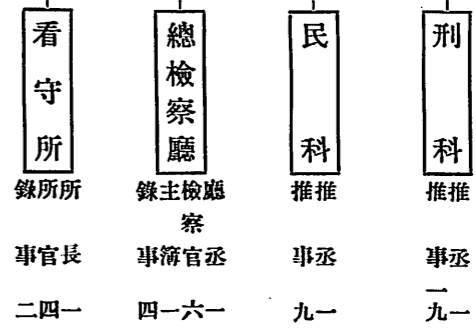

都察院

左都御史一  
左副都御史二  
掌印給事中二  
六科中一八  
給事中四  
監御史四  
都察院二  
筆帖式六五

行政事務ノ檢閲、會計ノ檢査、官吏ノ彈劾、冤枉ノ伸張、封駁、勅書ノ給發、官吏ノ考覈、移審裁判ノ干與、及初級ノ監察ニ關スル職權ヲ有ス